

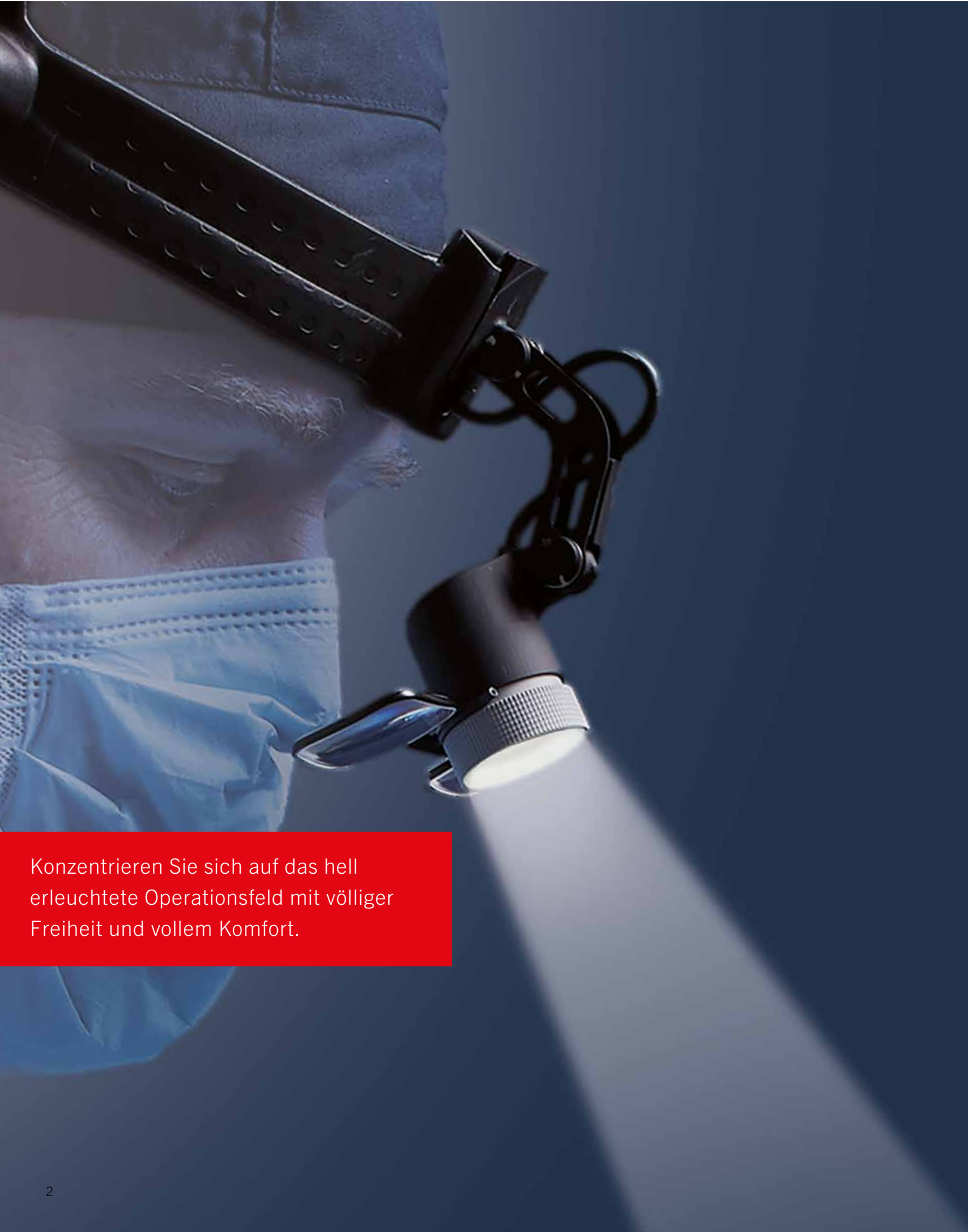

## **MedLED®** Spectra

Kabellose chirurgische Stirnleuchte



Konzentrieren Sie sich auf das hell erleuchtete Operationsfeld mit völliger Freiheit und vollem Komfort.

## MedLED® Spectra

# Kabellose chirurgische Stirnleuchte

### Freiheit ohne Abstriche

Die MedLED® Spectra-Stirnleuchte verfügt über die modernste Lichttechnologie, um das einst Unmögliche möglich zu machen: eine lautlose, komfortable, kabellose Stirnleuchte, die in der Klinik oder im Operationsaal vielseitig einsetzbar ist und Ihr chirurgisches Erlebnis in Bezug auf Intensität und Spotgröße erweitern wird.

### Merkmale Lichtintensität:

- G3 - 100.000 lux
- G6 - 200.000 lux
- G8 - 300.000 lux – jetzt noch heller

### Akkulaufzeit (unendlich mit 4-Schacht-Ladegerät):

- G3 - 10 Std.
- G6 - 8 Std.
- G8 - 5 Std.

### Leichtes Gewicht:

Die Stirnleuchte wiegt 260 g

### USB-Ladedauer:

4 Stunden (2 Akkus)

### Ladedauer im 4-Schacht-Ladegerät:

2 Stunden (4 Akkus); gleichzeitiges Aufladen von bis zu zwei Sets

### Justierung:

Volle Einstellbarkeit des Strahlwinkels und größerer Spotgrößenbereich

### Spot-Qualität:

Scharf abgegrenzter, kreisförmiger Strahl mit homogenem Licht

### Umwandelbar:

Auswechselbarer Kopfbügel für Hard- oder Softtop

### Freiheit ohne Kompromisse

Wenn Sie eine leistungsfähige, langlebige, komfortable Stirnleuchte ohne Kabel suchen, kann Ihnen KLS Martin ein vollständiges Sortiment an Stirnleuchten mit passendem Zubehör anbieten.

200 mm  
G8

100 mm  
G3

90 mm  
G6

maximaler Spotdurchmesser  
Maßstab 1:1

### Unübertroffene Helligkeit

MedLED® Spectra ist die Leuchte, die sich mit zwei Kopfbändern und drei Lichtoptionen an Sie anpasst. Wählen Sie eine Leuchte, die einen Strahl erzeugt, der hell genug ist, um alles Notwendige in Klinik und OP zu sehen.

### Intensität und Helligkeit

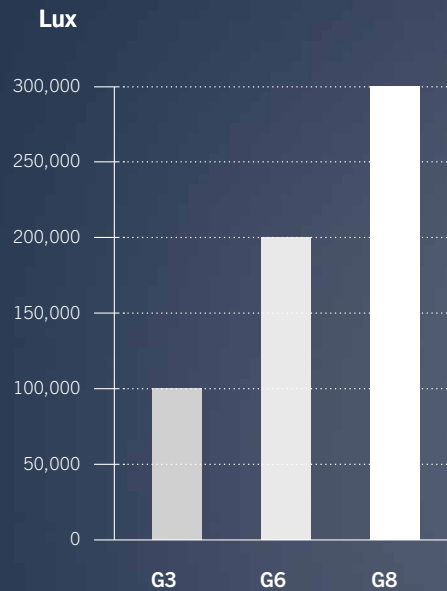

### Quiet-Cool™ Kühlkörper-Technologie

Kühl und leise

Um unnötiges Erwärmen zu vermeiden, wird die LED mithilfe einer firmeneigenen Technologie sofort gekühlt. Wir haben außerdem das Gehäuse so gestaltet, dass es mögliche Restwärme selbst ableitet.

Lüfter brauchen mehr Strom und dadurch große Akkus, die an der Taille des Benutzers befestigt werden müssen. Hiermit gehören die Lüfter der Vergangenheit an.



G3

G6

G8

Einstellbarkeit und Steuerung des Spots

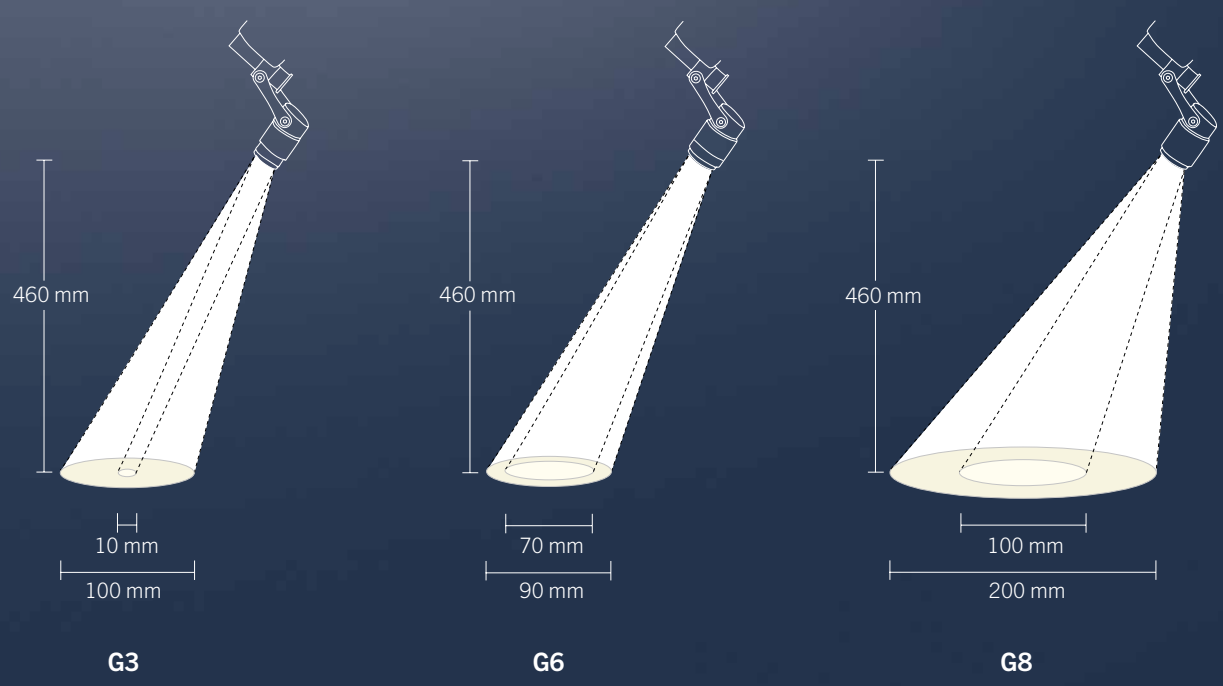

## Umwandelbar

Das Kit wird umwandelbar mit Hardtop und Softtop geliefert, die für optimalen Komfort zur Auswahl stehen.

Hardtop



Softtop



Ein- und Ausklicken für eine praktische Umwandlung



## Kabellos

Lösen Sie sich von Kabeln und schweren Gürtelakkus. Die Dual Everlast™-Akkus sind in das patentierte Kopfband integriert und können ohne Leistungsverlust gewechselt werden.

### Akkulaufzeit

Stunden

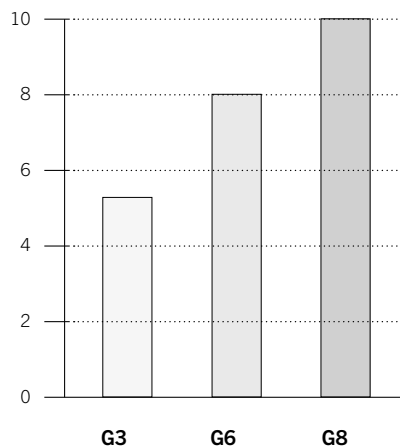

### Extra Leistung

Die neueste  
Lithium-Akku-Technologie



### 4-Schacht-Desktop-Ladegerät

Aufladen über Backup-Station



### Schnelles USB-C-Ladegerät

Aufladen über das Kopfband



**MedLED® Spectra**  
Stirnleuchten  
Sofort einsatzbereit!



	<b>MedLED® Spectra G3</b>	<b>Art.-Nr.</b>
	bestehend aus:	17-510-30-04 Spectra G3-Standard-Kit*
	<ul style="list-style-type: none"> <li>■ Spectra G3-Stirnleuchte</li> <li>■ Tragekoffer</li> <li>■ Universal-Netzstecker</li> <li>■ Umrüstsatz für Polsterungen</li> <li>■ 2 wiederaufladbare Lithium-Polymer-Akkus</li> </ul>	17-510-31-04 Spectra G3-Krankenhaus-Kit*

	<b>MedLED® Spectra G6</b>	<b>Art.-Nr.</b>
	bestehend aus:	17-510-60-04 Spectra G6-Standard-Kit*
	<ul style="list-style-type: none"> <li>■ Spectra G6-Stirnleuchte</li> <li>■ Tragekoffer</li> <li>■ Universal-Netzstecker</li> <li>■ Umrüstsatz für Polsterungen</li> <li>■ 2 wiederaufladbare Lithium-Polymer-Akkus</li> </ul>	17-510-61-04 Spectra G6-Krankenhaus-Kit*

	<b>MedLED® Spectra G8</b>	<b>Art.-Nr.</b>
	bestehend aus:	17-510-80-04 Spectra G8-Standard-Kit*
	<ul style="list-style-type: none"> <li>■ Spectra G8-Stirnleuchte</li> <li>■ Tragekoffer</li> <li>■ Universal-Netzstecker</li> <li>■ Umrüstsatz für Polsterungen</li> <li>■ 2 wiederaufladbare Lithium-Polymer-Akkus</li> </ul>	17-510-81-04 Spectra G8-Krankenhaus-Kit*

\*Das Krankenhaus-Kit (KK) enthält 4 zusätzliche Akkus und ein 4-Schacht-Tischladegerät (Art.-Nr. 17-510-13-04) für zusätzliche Akkukapazität in einer Umgebung mit hohem Verbrauch.





## MedLED® Spectra Zubehör

### Vergrößerungslinsen G3

	Dioptrien	Vergrößerung	Erhöhung der Sehstärke	Optische Leistung	Empfohlener Arbeitsabstand (Brennweite)	Art.-Nr.
	+ 2	+ 0,40	40 %	1,4 x	250 mm	17-500-12-04
	+ 3	+ 0,60	60 %	1,6 x	220 mm	17-500-13-04
	+ 4	+ 0,80	80 %	1,8 x	200 mm	17-500-14-04

### Vergrößerungslinsen G6 / G8

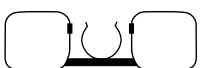
	Dioptrien	Vergrößerung	Erhöhung der Sehstärke	Optische Leistung	Empfohlener Arbeitsabstand (Brennweite)	Art.-Nr.
	+ 2	+ 0,40	40 %	1,4 x	250 mm	17-500-22-04
	+ 3	+ 0,60	60 %	1,6 x	220 mm	17-500-23-04
	+ 4	+ 0,80	80 %	1,8 x	200 mm	17-500-24-04

## MedLED® Spectra Zubehör



17-510-13-04  
4-Schacht-Desktop-Ladegerät



17-510-10-04  
Ersatzakkus (2 St.)



17-510-11-04  
USB-C-Netzstecker



17-510-06-04  
Ersatzpolster-Set



17-510-15-04  
Kameraadapter



17-500-29-04  
Koffer

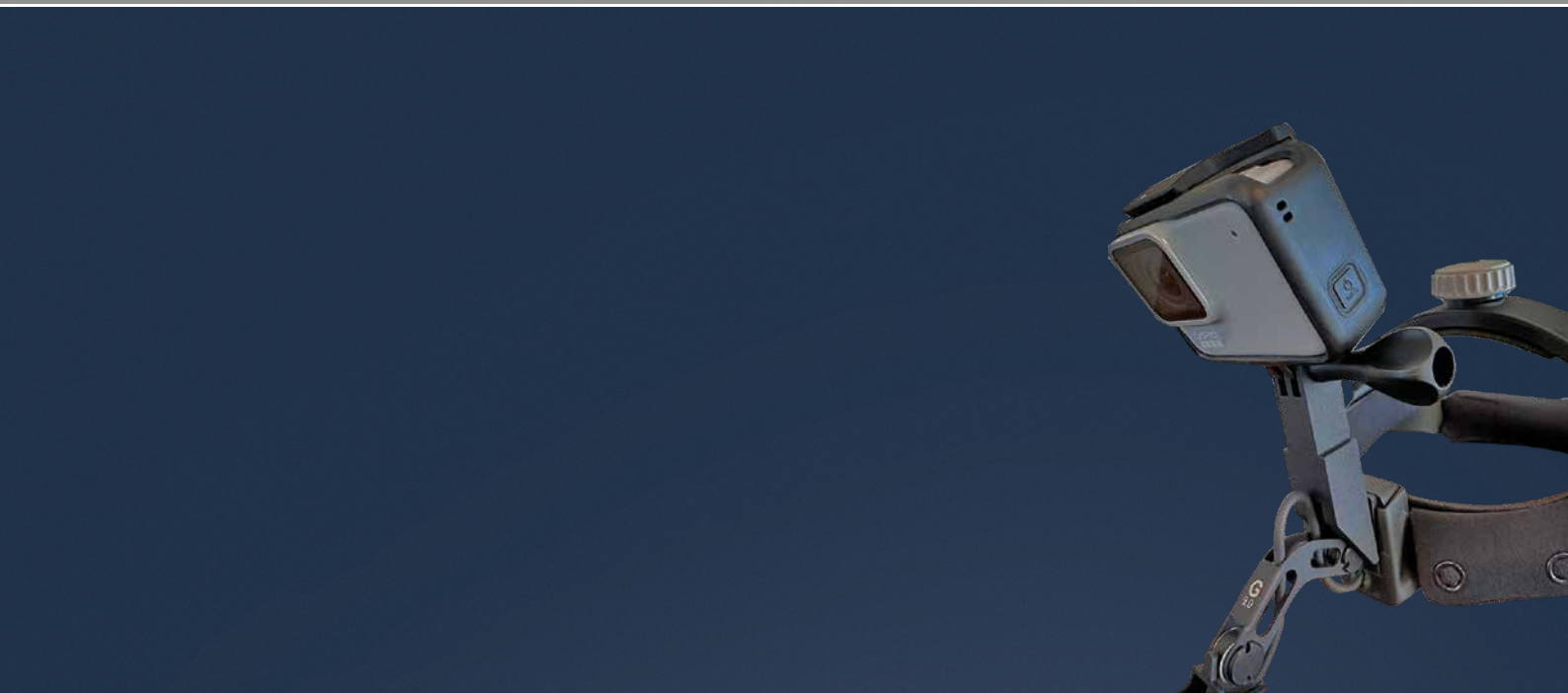

**Leuchtkörper**



17-510-32-04  
G3



17-510-62-04  
G6



17-510-82-04  
G8

**Gelbfilter (für Dental)**



17-500-34-04  
G3



17-500-35-04  
G6



17-510-14-04  
Wandladestation für 4 Kopfteile

17-510-08-04  
Ersatz-Kopfteil

17-510-07-04  
Kopfband-Set (HT und ST)

## KLS Martin Group

### **KLS Martin Australia Pty Ltd.**

Sydney · Australien  
Tel. +61 2 9439 5316  
australia@klsmartin.com

### **KLS Martin do Brasil Ltda.**

São Paulo · Brasilien  
Tel. +55 11 3554 2299  
brazil@klsmartin.com

### **KLS Martin Medical (Shanghai) International Trading Co., Ltd.**

Shanghai · China  
Tel. +86 21 5820 6251  
china@klsmartin.com

### **KLS Martin India Pvt Ltd.**

Chennai · Indien  
Tel. +91 44 66 442 300  
india@klsmartin.com

### **Martin Italia S.r.l.**

Mailand · Italien  
Tel. +39 039 605 67 31  
italia@klsmartin.com

### **Nippon Martin K.K.**

Tokio · Japan  
Tel. +81 3 3814 1431  
nippon@klsmartin.com

### **KLS Martin SE Asia Sdn. Bhd.**

Penang · Malaysia  
Tel. +604 506 2380  
malaysia@klsmartin.com

### **KLS Martin de México S.A. de C.V.**

Mexiko-Stadt · Mexiko  
Tel. +52 55 7572 0944  
mexico@klsmartin.com

### **Martin Nederland/Marned B.V.**

Huizen · Niederlande  
Tel. +31 35 523 45 38  
infonl@klsmartin.com

### **Gebrüder Martin GmbH & Co. KG**

Moskau · Russland  
Tel. +7 499 792-76-19  
russia@klsmartin.com

### **KLS Martin Taiwan Ltd.**

Taipei 106 · Taiwan  
Tel. +886 2 2325 3169  
taiwan@klsmartin.com

### **KLS Martin LP**

Jacksonville · Florida, USA  
Tel. +1 904 641 77 46  
usa@klsmartin.com

### **Gebrüder Martin GmbH & Co. KG**

Dubai · Vereinigte Arabische Emirate  
Tel. +971 4 454 16 55  
middleeast@klsmartin.com

### **KLS Martin UK Ltd.**

Reading · Vereinigtes Königreich  
Tel. +44 118 467 1500  
uk@klsmartin.com

### **Gebrüder Martin GmbH & Co. KG**

#### **Ein Unternehmen der KLS Martin Group**

KLS Martin Platz 1 · 78532 Tuttlingen · Deutschland  
Postfach 60 · 78501 Tuttlingen · Deutschland  
Tel. +49 7461 706-0 · Fax +49 7461 706-193  
info@klsmartin.com · www.klsmartin.com