







Containerzubehör (Siegel, Schilder, Filter)	1
Siebkörbe und Zubehör	2
Schutzbekleidung	3
Bürsten, Materialreiniger und Pflege	4
Instrumentenschutz, Sterilgutverpackungen & Silikonartikel	5
Dokumentationsetiketten	6
Klebebänder und Kennzeichnungen / Beschriftung	7
Qualitätssicherung	8
Werkzeuge aus rostfreiem Spezialstahl	9
Kirschner Bohrdrähte	10
Schalen und Behälter	11
Siegelgeräte	12
Patientenversorgung	13

Verschlussiegel aus Papier

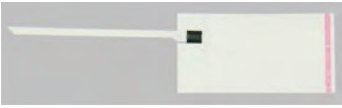
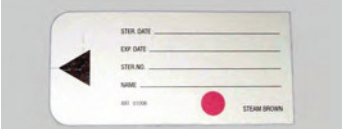
	REF		VE
	01010	Das ORIGINAL Interlock-Verschlussiegel ohne Indikator, zum sicheren Verschließen von Aesculap-Containern. Einfach in der Anwendung und millionenfach bewährt. Umweltfreundlich, international patentiert.	1000 Stück
	01004	mit Dokumentationsfeld weiß mit Dampfindikator und Anfasslasche	1000 Stück
	04120	Format: 117 x 38 mm	1000 Stück
	01005	mit Dokumentationsfeld einfach selbstklebend, weiß mit Dampfindikator und Anfasslasche	1000 Stück
		Format: 117 x 38 mm	
	04179	mit Dokumentationsfeld einfach selbstklebend, weiß mit Dampfindikator	1000 Stück
		Format: 145 x 35 mm	

Verschlussiegel aus Papier für neue Aesculap-Container

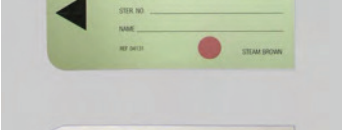
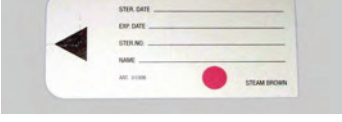
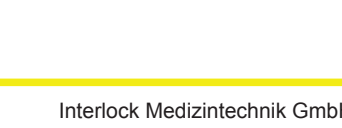
		mit Dokumentationsfeld einfach selbstklebend mit Dampfindikator Einschub von rechts	
	01006	Format: 35 x 74 mm weiß	1000 Stück
	04128	gelb	1000 Stück
	04129	blau	1000 Stück
	04130	rot	1000 Stück
	04131	grün	1000 Stück
	04113	Format: 35 x 80 mm weiß	1000 Stück

REF		VE	
04114	wie REF 01006 einfach selbstklebend jedoch blanko <u>Einschub von rechts</u> Format: 35 x 74 mm	1000 Stück	

01008	mit Dokumentationsfeld nicht selbstklebend, weiß mit Dampfindikator <u>Einschub von rechts</u> Format: 35 x 74 mm	1000 Stück	
-------	--	------------	---

	mit Dokumentationsfeld weiß, mit Dampfindikator <u>Einschub von links</u> Format: 35 x 74 mm		
01009	einfach selbstklebend	1000 Stück	
04108	nicht selbstklebend	1000 Stück	

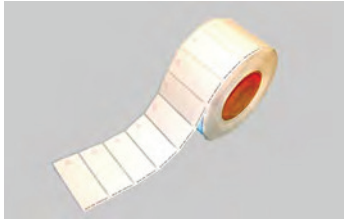
04109	Siegel auf Rolle mit Dokumentationsfeld, außen gewickelt einfach selbstklebend, weiß mit Dampfindikator Rolle à 1500 Stück Kerndurchmesser: 76 mm Format: 78 x 32,6 mm	1 Rolle	
-------	---	---------	---

Folienetikett

	Folienetikett zum Versiegeln von Containern rückstandslos abziehbar einfach selbstklebend Rolle à 500 Stück Kerndurchmesser: 76 mm Format: 102 x 25 mm		
01001	mit Dampfindikator	1 Rolle	
01002	ohne Indikator	1 Rolle	

UniLock XL Universalsiegel aus Kunststoff

REF

VE

		mit großer Anfasslasche auch geeignet zum Aufkleben von Etiketten ohne Indikator	
	01250	blau	1000 Stück
	01251	grün	1000 Stück
	01252	weiß	1000 Stück
	01253	rot	1000 Stück
	01254	gelb	1000 Stück
		mit Dampfindikator	
	01255	blau	1000 Stück
	01256	grün	1000 Stück
	01257	weiß	1000 Stück
01258	rot	1000 Stück	
01259	gelb	1000 Stück	

UniLock Universalsiegel aus Kunststoff



		ohne Indikator	
	01240	blau	1000 Stück
	01241	grün	1000 Stück
	01242	weiß	1000 Stück
	01243	rot	1000 Stück
	01244	gelb	1000 Stück
		mit Dampfindikator	
	01245	blau	1000 Stück
	01246	grün	1000 Stück
	01247	weiß	1000 Stück
01248	rot	1000 Stück	
01249	gelb	1000 Stück	

Universalsiegel aus Kunststoff

		u.a. geeignet für Aesculap- und Wagner-Container ohne Indikator	
	01025	blau	1000 Stück
	01026	rot	1000 Stück
	01027	grün	1000 Stück
	01028	gelb	1000 Stück
	01029	weiß	1000 Stück
		mit Dampfindikator	
	01220	blau	1000 Stück
	01221	rot	1000 Stück
	01233	grün	1000 Stück
01238	gelb	1000 Stück	
01239	weiß	1000 Stück	

REF		VE	
	ohne Indikator		
01262	blau	1000 Stück	
01263	rot	1000 Stück	
01264	grün	1000 Stück	
01265	gelb	1000 Stück	
	mit Dampfindikator		
01266	blau	1000 Stück	
01267	rot	1000 Stück	
01268	grün	1000 Stück	
01269	gelb	1000 Stück	

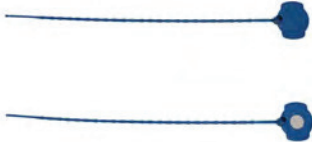
	ohne Indikator		
01270	rot	1000 Stück	
01271	grün	1000 Stück	
01272	gelb	1000 Stück	
01273	blau	1000 Stück	
	mit Dampfindikator		
01274	rot	1000 Stück	
01275	grün	1000 Stück	
01276	gelb	1000 Stück	
01277	blau	1000 Stück	

	blau		
	mit Sollbruchstelle		
01204	ohne Indikator	1000 Stück	
01205	mit Dampfindikator	1000 Stück	
			

	REF		VE
		1-2-3 Verschlussiegel ohne Indikator	
	02600	naturfarbig	1000 Stück
	02602	weiß	1000 Stück
	02604	gelb	1000 Stück
	02606	rot	1000 Stück
	02608	blau	1000 Stück
	02610	grün	1000 Stück
		mit Dampfindikator	
	02601	naturfarbig	1000 Stück
	02603	weiß	1000 Stück
	02605	gelb	1000 Stück
02607	rot	1000 Stück	
02609	blau	1000 Stück	
02611	grün	1000 Stück	

Verschlussiegel aus Kunststoff

		für Aesculap-Container ohne Indikator	
	01015	blau	1000 Stück
	01016	grün	1000 Stück
	01017	weiß	1000 Stück
	01018	rot	1000 Stück
	01019	gelb	1000 Stück
	01206	schwarz	1000 Stück
		mit Dampfindikator	
	01210	blau	1000 Stück
	01211	rot	1000 Stück
	01222	grün	1000 Stück

		für Wagner-Container ohne Indikator	
	01200	rot	1000 Stück
	01201	blau	1000 Stück
	01202	grün	1000 Stück
	01203	gelb	1000 Stück
		mit Dampfindikator	
	01224	rot	1000 Stück
	01225	blau	1000 Stück
	01226	grün	1000 Stück
	01227	gelb	1000 Stück

		Kunststoffplombe für Martin-Container	
	01011	ohne Indikator	1000 Stück
	01012	mit Dampfindikator	1000 Stück

Verschlussiegel aus Kunststoff

REF		VE
	ohne Indikator	
01014	blau	1000 Stück
01216	rot	1000 Stück
01217	grün	1000 Stück
01218	gelb	1000 Stück
01219	schwarz	1000 Stück
	mit Dampfindikator	
01013	blau	1000 Stück
01212	rot	1000 Stück
01213	grün	1000 Stück
01214	gelb	1000 Stück
01215	schwarz	1000 Stück



	für Aesculap-Container	
	ohne Indikator	
01020	blau	1000 Stück
01021	grün	1000 Stück
01022	weiß	1000 Stück
01023	rot	1000 Stück
01024	gelb	1000 Stück
01234	orange	1000 Stück
01236	violett	1000 Stück
	mit Dampfindikator	
01228	blau	1000 Stück
01229	grün	1000 Stück
01230	weiß	1000 Stück
01231	rot	1000 Stück
01232	gelb	1000 Stück
01235	orange	1000 Stück
01237	violett	1000 Stück
	für Aesculap-Container leichter zu öffnen	
	ohne Indikator	
01279	blau	1000 Stück
01280	grün	1000 Stück
01281	weiß	1000 Stück
01282	rot	1000 Stück
01283	gelb	1000 Stück
01284	orange	1000 Stück
01285	violett	1000 Stück
01286	schwarz	1000 Stück
	mit Dampfindikator	
01287	blau	1000 Stück
01288	grün	1000 Stück
01289	weiß	1000 Stück
01290	rot	1000 Stück
01291	gelb	1000 Stück
01292	orange	1000 Stück
01293	violett	1000 Stück
01294	schwarz	1000 Stück



Containerschilder für Aesculap-Container

	REF		VE
	01135	mit Dampfindikator (4 Balken) nicht selbstklebend Format: 39,5 x 68 mm	1000 Stück
	04117	mit Dampfindikator (Schriftzug "Steril") nicht selbstklebend Format: 39,5 x 68 mm	1000 Stück
	04102	blanko Format: 39,5 x 68 mm nicht selbstklebend	1000 Stück
	04106	einfach selbstklebend	1000 Stück
	01136	mit Dampfindikator (Punkt) einfach selbstklebend Format: 39,5 x 67 mm	1000 Stück
	04104	mit Dampfindikator (Schriftzug "Steril") mit eingedrucktem Rahmen einfach selbstklebend Format: 39,5 x 67 mm	1000 Stück
	04118	mit Dampfindikator (Schriftzug "Steril") einfach selbstklebend Format: 39,5 x 67 mm	1000 Stück
	04005	Containerschild für alte Aesculap-Container mit Dampfindikator nicht selbstklebend Format: 18 x 50 mm	1000 Stück

REF		VE	
04000	mit Dampfindikator einfach selbstklebend Format: 18 x 60 mm	1000 Stück	

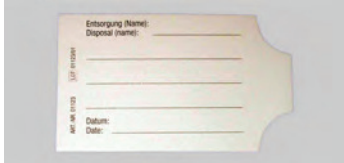
01123	ohne Indikator, nicht selbstklebend Text: Entsorgung Format: 39 x 65 mm	1000 Stück	
-------	--	------------	---

	nicht selbstklebend Format: 35 x 80 mm		
01400	mit Dampfindikator	1000 Stück	
04184	ohne Indikator	1000 Stück	

Containerschilder für Martin-Container

	mit Dampfindikator Format: 35 x 50 mm		
01137	nicht selbstklebend	1000 Stück	
01125	einfach selbstklebend	1000 Stück	

01138	mit Dampfindikator nicht selbstklebend Format: 46 x 50 mm	1000 Stück	
-------	--	------------	---

01139	mit Dampfindikator einfach selbstklebend Format: 46 x 50 mm	1000 Stück	
-------	--	------------	---

	mit Dampfindikator Format: 46 x 60 mm		
01119	nicht selbstklebend	1000 Stück	
01122	einfach selbstklebend	1000 Stück	

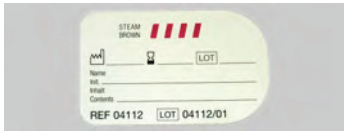
04112	für Microstop-Container mit Dampfindikator einfach selbstklebend Format: 39 x 63 mm	1000 Stück	
-------	---	------------	---

Containerschild für Rittermed-Polysteribox

REF

VE

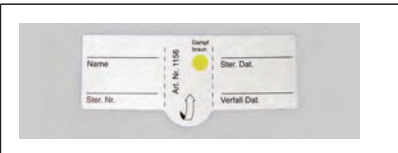
	01156	mit Dampfindikator nicht selbstklebend	1000 Stück
Format: 28 x 67 mm			

Containerschilder für Medicon-Container

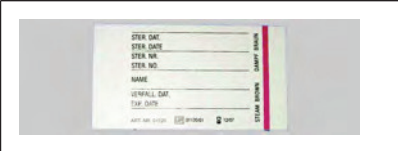
	01120	mit Dampfindikator einfach selbstklebend	1000 Stück
Format: 36 x 67 mm			

	01121	mit Dampfindikator nicht selbstklebend	1000 Stück
Format: 36 x 64 mm			

Containerschilder für Wagner-Container

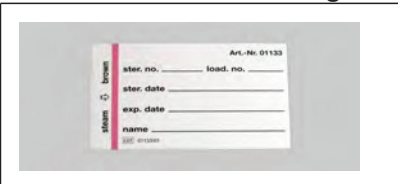
	01133	mit Dampfindikator nicht selbstklebend	1000 Stück
Format: 40 x 59 mm			

	01134	mit Dampfindikator einfach selbstklebend	1000 Stück
Format: 40/10 x 59 mm			

	01169	mit Dampfindikator einfach selbstklebend	1000 Stück
Format: 40 x 59/15 mm			

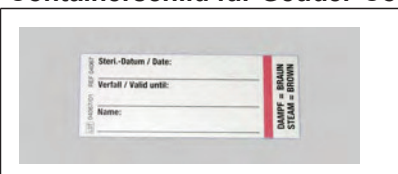

Containerschild für Geuder-Container

	04067	mit Dampfindikator einfach selbstklebend	1000 Stück
Format: 23 x 60 mm			

Containerschild für CBM-Container

	04116	mit Dampfindikator nicht selbstklebend	1000 Stück
Format: 39,5 x 55 mm			

Containerschilder für Sterilisationscontainer

REF		VE	
	mit Dampfindikator nicht selbstklebend		
01118	Format: 39,5 x 67 mm	1000 Stück	
01116	38,0 x 67 mm	1000 Stück	
	blanko ohne Indikator		
01124	Format: 46 x 60 mm nicht selbstklebend	1000 Stück	
04105	einfach selbstklebend	1000 Stück	

Containerfilter aus Papier zum Einmalgebrauch für Aesculap-Container nach ISO 11607-1

	Rundfilter		
01140	Durchmesser: 190 mm mit Dampfindikator	1000 Stück	
01152	mit Dampfindikator, unterverpackt zu 100 Stück	1000 Stück	
01141	ohne Indikator	1000 Stück	

	Kleinset-Filter		
01148	Format: 118 x 235 mm mit Dampfindikator	1000 Stück	
01186	ohne Indikator	1000 Stück	

01317	Rechteckfilter mit Dampfindikator	1000 Stück	
	Format: 170 x 230 mm		

	Rechteckfilter		
01153	Format: 230 x 230 mm mit Dampfindikator, mit abgeschrägten Ecken	1000 Stück	
01142	ohne Indikator, mit abgeschrägten Ecken	1000 Stück	
01149	ohne Indikator, mit spitzen Ecken	1000 Stück	

Containerfilter aus non-woven Material für Aesculap-Container zum Einmalgebrauch nach ISO 11607-1

01365	Rundvliesfilter (blau) mit Dampfindikator	1000 Stück	
	Durchmesser: 190 mm		

Containerfilter aus non-woven Material für Martin-Container zum Einmalgebrauch nach ISO 11607-1

REF

VE

	01145	Rechteckvliesfilter (blau) mit 2 Lochstanzungen mit Dampfindikator	1000 Stück
Format: 225 x 225 mm			

Containerfilter aus Papier zum Einmalgebrauch für Martin-Container nach ISO 11607-1

	01330	Rechteckfilter mit Dampfindikator mit abgerundeten Ecken mit Langlochstanzung	1000 Stück
Format: 104 x 104 mm			

	01158	Rechteckfilter mit Dampfindikator mit 2 Lochstanzungen mit spitzen Ecken	1000 Stück
Format: 110 x 240 mm			

	01143	Rechteckfilter mit Dampfindikator	1000 Stück
01321	Format: 180 x 270 mm 180 x 255 mm	1000 Stück	







Containerfilter aus Papier zum Einmalgebrauch für Wagner-Container nach ISO 11607-1

	01355	Rundfilter mit Dampfindikator mit zentraler Lochstanzung Ø 10 mm	1000 Stück
Durchmesser: 190 mm			

	01369	Rundfilter mit Dampfindikator mit zentraler Lochstanzung Ø 10 mm	1000 Stück
Durchmesser: 75 mm			

	01363	Rechteckfilter mit Dampfindikator	1000 Stück
Format: 245 x 400 mm			

Containerfilter aus Papier zum Einmalgebrauch nach ISO 11607-1

REF		VE	
01324	Rechteckfilter mit Dampfindikator mit 2 Lochstanzungen Format: 105 x 265 mm	1000 Stück	
01190	Rechteckfilter mit Dampfindikator Format: 90 x 200 mm	1000 Stück	
01323	Rechteckfilter mit Dampfindikator Format: 96 x 212 mm	1000 Stück	
01314	Rechteckfilter mit Dampfindikator Format: 145 x 205 mm	1000 Stück	
01357	Rechteckfilter mit Dampfindikator Format: 170 x 255 mm	1000 Stück	
01356	Rechteckfilter mit Dampfindikator Format: 200 x 435 mm	1000 Stück	
01315	Rechteckfilter mit Dampfindikator mit abgeschrägten Ecken Format: 240 x 240 mm	1000 Stück	

	REF		VE
		Rechteckfilter mit Dampfindikator	
	01312	Format: 240 x 540 mm mit abgeschrägten Ecken	1000 Stück
	01327	mit spitzen Ecken	1000 Stück
	01367	Rechteckfilter mit Dampfindikator	1000 Stück
		Format: 250 x 350 mm	
Containerfilter aus Papier zum Einmalgebrauch nach ISO 11607-1, ohne Indikator			
	01157	Rundfilter mit 2 Lochstanzungen	1000 Stück
		Durchmesser: 130 mm	
		Rechteckfilter mit 4 Lochstanzungen mit abgerundeten Ecken	
	01318	Format: 132 x 358 mm	1000 Stück
	01167	165 x 245 mm	1000 Stück
	01305	210 x 210 mm	1000 Stück
	01304	210 x 490 mm	1000 Stück
	01345	mit spitzen Ecken Format: 160 x 280 mm	1000 Stück
	01306	Rechteckfilter mit 4 Lochstanzungen mit 2 abgerundeten und 2 spitzen Ecken	1000 Stück
		Format: 220 x 255 mm	

REF		VE
	Rechteckfilter	
	Format:	
01303	40 x 155 mm	1000 Stück
01301	40 x 285 mm	1000 Stück
01313	85 x 140 mm	1000 Stück
01302	85 x 155 mm	1000 Stück
01300	85 x 285 mm	1000 Stück
01352	100 x 300 mm	1000 Stück
01366	100 x 230 mm	1000 Stück
01351	110 x 170 mm	1000 Stück
01336	112 x 225 mm	1000 Stück
01333	120 x 120 mm	1000 Stück
01334	120 x 180 mm	1000 Stück
01370	130 x 215 mm	1000 Stück
01311	145 x 205 mm	1000 Stück
01371	165 x 245 mm	1000 Stück
01183	180 x 260 mm	1000 Stück
01194	180 x 270 mm	1000 Stück
01361	185 x 390 mm	1000 Stück
01354	200 x 400 mm	1000 Stück
01358	200 x 550 mm	1000 Stück
01196	210 x 490 mm	1000 Stück
01198	230 x 540 mm	1000 Stück
01144	240 x 240 mm	1000 Stück
01181	240 x 540 mm	1000 Stück
01359	300 x 400 mm	1000 Stück



Textilfilter mit ZZ-Naht, ungebleicht, ohne Lochstanzung

REF

VE

Rechteckfilter

Format:



REF	Format:	VE
01094	80 x 570 mm	50 Stück
01672	95 x 205 mm	50 Stück
01675	95 x 210 mm	50 Stück
01658	110 x 170 mm	50 Stück
01104	110 x 200 mm	50 Stück
01655	110 x 270 mm	50 Stück
01177	115 x 230 mm	50 Stück
01096	115 x 365 mm	50 Stück
01660	120 x 170 mm	50 Stück
01176	120 x 220 mm	50 Stück
01172	120 x 225 mm	50 Stück
01098	120 x 150 mm	50 Stück
01668	120 x 330 mm	50 Stück
01065	130 x 150 mm	50 Stück
01662	130 x 280 mm	50 Stück
01666	130 x 320 mm	50 Stück
01673	130 x 325 mm	50 Stück
01674	130 x 345 mm	50 Stück
01664	132 x 358 mm	50 Stück
01095	140 x 160 mm	50 Stück
01064	145 x 205 mm	50 Stück
01106	150 x 170 mm	50 Stück
01090	150 x 260 mm	50 Stück
01077	155 x 280 mm	50 Stück
01084	160 x 400 mm	50 Stück
01178	170 x 230 mm	50 Stück
01115	170 x 255 mm	50 Stück
01072	170 x 360 mm	50 Stück
01671	170 x 400 mm	50 Stück
01079	180 x 260 mm	50 Stück
01068	190 x 240 mm	50 Stück
01663	190 x 370 mm	50 Stück
01080	200 x 300 mm	50 Stück
01105	200 x 250 mm	50 Stück
01063	205 x 490 mm	50 Stück
01099	205 x 205 mm	50 Stück
01653	210 x 490 mm	50 Stück
01074	210 x 540 mm	50 Stück
01089	218 x 218 mm	50 Stück
01170	230 x 230 mm	50 Stück
01073	235 x 530 mm	50 Stück
01091	240 x 240 mm	50 Stück
01651	240 x 540 mm	50 Stück
01093	250 x 530 mm	50 Stück
01069	260 x 270 mm	50 Stück
01066	260 x 470 mm	50 Stück
01085	260 x 540 mm	50 Stück
01086	260 x 590 mm	50 Stück
01111	270 x 350 mm	50 Stück
01087	290 x 590 mm	50 Stück
01092	330 x 330 mm	50 Stück
01083	345 x 490 mm	50 Stück

REF		VE	
	Rundfilter		
	Durchmesser:		
01103	110 mm	50 Stück	
01076	130 mm	50 Stück	
01107	150 mm	50 Stück	
01075	165 mm	50 Stück	
01078	230 mm	50 Stück	
01071	250 mm	50 Stück	
01652	280 mm	50 Stück	



Textilfilter mit ZZ-Naht, ungebleicht, mit Lochstanzung

01171	Rechteckfilter mit 2 Lochstanzungen	50 Stück	
	Format: 218 x 218 mm		

01113	Rechteckfilter mit 6 Lochstanzungen	50 Stück	
	Format: 220 x 230 mm		
01669	Rechteckfilter mit 6 Lochstanzungen	50 Stück	
	Format: 395 x 165 mm		

01175	Rechteckfilter mit 12 Lochstanzungen	50 Stück	
	Format: 235 x 530 mm		
01097	mit 10 Lochstanzungen	50 Stück	
	Format: 255 x 580 mm		







	Rechteckfilter mit 4 Lochstanzungen		
	Format:		
01656	120 x 180 mm	50 Stück	
01179	120 x 270 mm	50 Stück	
01661	135 x 328 mm	50 Stück	
01670	140 x 150 mm	50 Stück	
01667	140 x 320 mm	50 Stück	
01088	143 x 240 mm	50 Stück	
01108	165 x 250 mm	50 Stück	
01109	170 x 255 mm	50 Stück	
01112	220 x 255 mm	50 Stück	
01174	265 x 305 mm	50 Stück	

	REF		VE
	01070	Rundfilter mit 3 Lochstanzungen Durchmesser: 130 mm	50 Stück
	01654	mit 4 Lochstanzungen Durchmesser: 175 mm	50 Stück
	01659	Rundfilter mit 2 Lochstanzungen / Ø 10 mm Durchmesser: 130 mm	50 Stück
	01173	Rundfilter mit zentraler Lochstanzung Durchmesser: 195 mm	50 Stück

System-Kleinteilsiebe

Chromnickelstahl 18/10, Werkstoff 1.4301, elektrolytisch poliert, gratfrei verarbeitet.

Siebe und Deckel mit handhabungssicherem Doppelrahmen (DBGM)

REF		VE	
08400	System-Kleinteilsieb SET 1/1 mit Deckel und Unterteilung Format: 480 x 250 x 57 mm, MW: 2,5 x 2,5 x 0,7 mm 1 x Längsteiler 1/1, 1 x Querteiler 1/1 1 x Querteiler 2/3, 1 x Querteiler 1/3 8 x T-Klammer	1 Stück	
08401	System-Kleinteilsieb 1/1 ohne Deckel und Unterteilung Format: 480 x 250 x 50 mm MW: 2,5 x 2,5 x 0,7 mm	1 Stück	
08402	System-Kleinteilsieb SET 1/2 mit Deckel und Klammern Format: 236 x 236 x 35 mm MW: 1,0 x 1,0 x 0,5 mm	1 Stück	
08403	System-Kleinteilsieb 1/2 ohne Deckel und Klammern Format: 236 x 236 x 28 mm MW: 1,0 x 1,0 x 0,5 mm	1 Stück	
08404	System-Kleinteilsieb SET 1/4 mit Deckel und Klammern Format: 236 x 121 x 53 mm MW: 2,5 x 2,5 x 0,7 mm	1 Stück	
08405	System-Kleinteilsieb 1/4 ohne Deckel und Klammern Format: 236 x 121 x 46 mm MW: 2,5 x 2,5 x 0,7 mm	1 Stück	

System-Kleinteilsiebe

Chromnickelstahl 18/10, Werkstoff 1.4301, elektrolytisch poliert,
gratfrei verarbeitet.

Siebe und Deckel mit handhabungssicherem Doppelrahmen (DBGM)

	REF		VE
	08406	System-Kleinteilsieb SET 1/8 mit Deckel und Klammern Format: 121 x 121 x 36 mm MW: 2,5 x 2,5 x 0,7 mm	1 Stück
	08407	System-Kleinteilsieb 1/8 ohne Deckel und Klammern Format: 121 x 121 x 29 mm MW: 2,5 x 2,5 x 0,7 mm	1 Stück
	08408	System-Kleinteilsieb SET 1/16 mit Deckel und Klammern Format: 121 x 73,5 x 36 mm MW: 1,0 x 1,0 x 0,5 mm	1 Stück
	08409	System-Kleinteilsieb 1/16 ohne Deckel und Klammern Format: 121 x 73 x 29 mm MW: 1,0 x 1,0 x 0,5 mm	1 Stück

Klemmeneinsatz für REF 08408

	08438	2 x 2 Querdrähtchen zur Aufnahme von feinsten Klemmen Format: 107 x 59 x 16 mm	1 Stück
---	-------	--	---------

Längs- und Querteiler für Kleinteilsiebe inkl. 2 Klammern

REF		VE
08436	1/1 Längsteiler 1/1, Format: 465 x 43 mm Maschenweite: 2,5 x 2,5 x 0,5 mm	1 Stück
08410	1/2 Längsteiler 1/2, Format: 224 x 24 mm Maschenweite: 1,0 x 1,0 x 0,5 mm	1 Stück
08411	Längsteiler 1/2, Format: 224 x 24 mm Maschenweite: 2,5 x 2,5 x 0,7 mm	1 Stück
08412	Längsteiler 1/2, Format: 224 x 42 mm Maschenweite: 2,5 x 2,5 x 0,7 mm	1 Stück
08413	Querteiler 1/2, Format: 109 x 24 mm Maschenweite: 1,0 x 1,0 x 0,5 mm	1 Stück
08414	Querteiler 1/2, Format: 109 x 24 mm Maschenweite: 2,5 x 2,5 x 0,7 mm	1 Stück
08437	1/3 Querteiler 1/3, Format: 71 x 43 mm Maschenweite: 2,5 x 2,5 x 0,5 mm	1 Stück



Spülkörbe mit Deckel, aus Edelstahl elektrolytisch poliert

08434	Format: 80 x 80 x 40 mm	1 Stück
08435	Format: 80 x 40 x 30 mm	1 Stück



Lochblechsiebschale

mit Bodenstapelrahmen, Mantel aus Lochblech, Werkstoff 1.4301, elektrolytisch poliert, mit Fallgriffen.

08432	Lochblechsiebschale 1/1-100 Format: 480 x 250 x 100 mm Bodengewebe: 4 x 4 x 1 mm	1 Stück
-------	--	---------

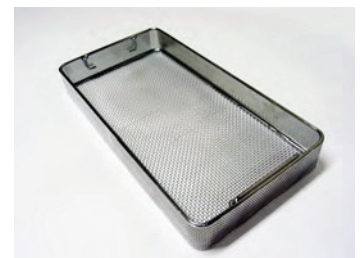



Siebschalen in DIN und ISO Norm

Chromnickelstahl 18/10, Werkstoff 1.4301, elektrolytisch poliert, gratfrei verarbeitet.

Mittels Bodenrahmen aufeinander stapelbar, mit Fallgriffen.

Maschenweite 4 x 4 mm und 5 x 5 mm ab 60 mm Höhe.

Mit handhabungssicherem Doppelrahmen (DBGM).

	REF		VE
	08415	Siebschale 1/2-50 Format: 240 x 250 x 50 mm	1 Stück
	08416	Siebschale 1/1-50 Format: 480 x 250 x 50 mm	1 Stück
	08417	Siebschale 1/1-70 Format: 480 x 250 x 70 mm	1 Stück

**Klemmschild aus Edelstahl für Siebkörbe,
dauerhaft verwendbar**

	01560	hitzebeständig Format: 60 x 35 mm	1 Stück
--	-------	--	---------

Etagensiebeinlage

mit Bodendistanz und Entnahmegriffen

	08433	Etagensiebeinlage für Siebschale 1/1-50 Format: 420 x 230 x 35 mm Maschenweite: 4 x 4 mm	1 Stück
---	-------	---	---------

Sterilgutkorb DIN-StE Norm

Chromnickelstahl 18/10, Werkstoff 1.4301, elektrolytisch poliert, gratfrei verarbeitet. Bodenrahmen als Stapelrahmen ausgebildet.

	08418	Sterilgutkorb 1/2 StE, mit Grifföffnung Format: 575 x 280 x 135 mm	1 Stück
	08419	Sterilgutkorb 1 StE, mit Grifföffnung Format: 575 x 280 x 265 mm	1 Stück

Drahtcontainer

Chromnickelstahl 18/10, Werkstoff 1.4301, elektrolytisch poliert, geschlossene Drahtschlaufen mittig unter den Oberrahmen geschweißt, Bodenrahmen als Stapelrahmen ausgebildet.

REF		VE	
08420	Drahtcontainer Größe 3 Format: 327 x 197,5 x 200 mm	1 Stück	
08421	Drahtcontainer Größe 4 Format: 230 x 150 x 125 mm	1 Stück	

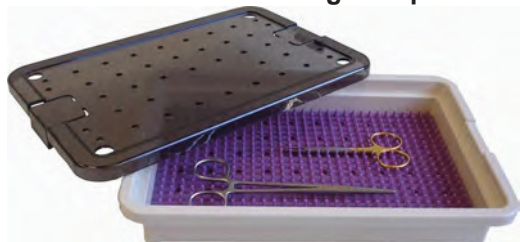

Sterilisationstrays aus Kunststoff mit Deckel, zum Schutz von Instrumenten

Anwendungsbeispiel

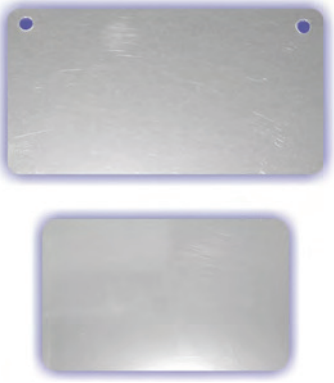

08422	Deckelfarbe: schwarz-transparent Schalenfarbe: beige-opak Innenmaße: 140 x 55 x 17 mm Außenmaße: 150 x 65 x 26 mm	1 Stück	
08423	mit Scharnierverbindung zwischen Deckel und Schale Deckelfarbe: schwarz-transparent Schalenfarbe: beige-opak Innenmaße: 175 x 129 x 20 mm Außenmaße: 190 x 138 x 36 mm	1 Stück	
08424	Deckelfarbe: schwarz-transparent Schalenfarbe: beige-opak Innenmaße: 200 x 135 x 32 mm Außenmaße: 230 x 175 x 42 mm	1 Stück	
08425	Innenmaße: 270 x 173 x 40 mm Außenmaße: 300 x 200 x 50 mm	1 Stück	

**Siebkorb Schilder zur Siebkorbkennzeichnung,
mehrfach verwendbar**

	REF		VE
	01421	aus bis 134°C hitzebeständigem Kunststoff Format: 90 x 50 mm	150 Stück
	01422	90 x 33 mm	200 Stück
	04122	Format: 60 x 40 mm ohne Befestigungslöcher	1000 Stück
<u>Kann mit P-touch Schriftbändern beschriftet werden.</u>			

**Siebkorb Schilder zur Siebkorbkennzeichnung,
dauerhaft verwendbar**

		aus bis 134°C hitzebeständigem Kunststoff Format: 90 x 33 mm	
	01423	rot	100 Stück
	01424	dunkelgrün	100 Stück
	01996	hellgrün	100 Stück
	01425	dunkelblau	100 Stück
	01997	hellblau	100 Stück
	01426	gelb	100 Stück
	01427	schwarz	100 Stück
	01428	weiß	100 Stück
	01429	braun	100 Stück
	01430	orange	100 Stück
	01976	rosa	100 Stück
	01977	lila	100 Stück
	01431	naturfarbig	100 Stück
01441	Sortiment: je 10 Stück 01423 - 01430 + 20 Stück 01431	100 Stück	
<u>Kann nicht mit P-touch Schriftbändern beschriftet werden.</u>			

REF		VE
	aus bis 134°C hitzebeständigem Kunststoff	
	Format: 90 x 50 mm	
01432	rot	100 Stück
01433	dunkelgrün	100 Stück
01998	hellgrün	100 Stück
01434	dunkelblau	100 Stück
01999	hellblau	100 Stück
01435	gelb	100 Stück
01436	schwarz	100 Stück
01437	weiß	100 Stück
01438	braun	100 Stück
01439	orange	100 Stück
01440	naturfarbig	100 Stück
01442	Sortiment: je 10 Stück 01432 - 01439 + 20 Stück 01440	100 Stück



Kann nicht mit P-touch Schriftbändern beschriftet werden.

PTL-Siebkorb Schilder zur Siebkorbkennzeichnung, dauerhaft verwendbar

	aus bis 134°C hitzebeständigem Kunststoff	
	Laserbeschriftung mit Text und Barcode	
	möglich, grüne Schilder nur mit Text beschriftbar.	
	Format: 90 x 33 mm	
01900	rot	100 Stück
01972	korallrot	100 Stück
01901	grün	100 Stück
01962	dunkelblau	100 Stück
01902	hellblau	100 Stück
01903	ockergelb	100 Stück
01912	schwarz	100 Stück
01904	weiß	100 Stück
01905	orange	100 Stück
01956	braun	100 Stück
01976	rosa	100 Stück
01977	lila	100 Stück



Kann mit P-touch Schriftbändern beschriftet werden.

	REF		VE
		aus bis 134°C hitzebeständigem Kunststoff Laserbeschriftung mit Text und Barcode möglich, grüne Schilder nur mit Text beschriftbar. Format: 90 x 50 mm	
	01906	rot	100 Stück
	01973	korallrot	100 Stück
	01907	grün	100 Stück
	01963	dunkelblau	100 Stück
	01908	hellblau	100 Stück
	01909	ockergelb	100 Stück
	01994	schwarz	100 Stück
	01910	weiß	100 Stück
	01911	orange	100 Stück
	01957	braun	100 Stück
	01978	rosa	100 Stück
01979	lila	100 Stück	
<u>Kann mit P-touch Schriftbändern beschriftet werden.</u>			

**Klemmschild - Schilderhalter aus Edelstahl,
dauerhaft verwendbar**

	01498	hitzebeständig bis 134°C Format: 60 x 40 mm	25 Stück
--	-------	--	----------

**PTL-Siebkorbschilder zur Siebkorbkennzeichnung, auch passend für
Wagner-Container, dauerhaft verwendbar,
für das Klemmschild REF 01498 geeignet.**

		aus bis 134°C hitzebeständigem Kunststoff Laserbeschriftung mit Text und Barcode möglich, grüne Schilder nur mit Text beschriftbar. Format: 60 x 40 mm	
	01948	weiß	100 Stück
	01949	rot	100 Stück
	01950	grün	100 Stück
	01969	dunkelblau	100 Stück
	01951	hellblau	100 Stück
	01952	orange	100 Stück
	01953	schwarz	100 Stück
	01954	ockergelb	100 Stück
	01990	rosa	100 Stück
01991	lila	100 Stück	
<u>Kann mit P-touch Schriftbändern beschriftet werden.</u>			

**PTL-Klemmschilder zur Siebkorbkennzeichnung,
dauerhaft verwendbar**

REF

VE

aus bis 134°C hitzebeständigem Kunststoff
Laserbeschriftung mit Text und Barcode
möglich, grüne Schilder nur mit Text beschriftbar.

Format: 90 x 50 mm

01941	weiß	25 Stück
01942	rot	25 Stück
01943	grün	25 Stück
01968	dunkelblau	25 Stück
01944	hellblau	25 Stück
01945	orange	25 Stück
01946	schwarz	25 Stück
01947	ockergelb	25 Stück
01565	gelb	25 Stück
01988	rosa	25 Stück
01989	lila	25 Stück
01955	braun	25 Stück

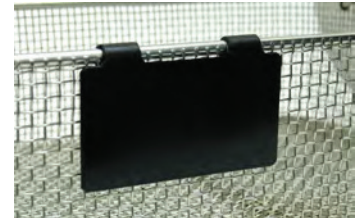

Kann mit P-touch Schriftbändern beschriftet werden.

aus bis 134°C hitzebeständigem Kunststoff
Laserbeschriftung mit Text und Barcode
möglich, grüne Schilder nur mit Text beschriftbar.

Format: 90 x 30 mm

01934	weiß	25 Stück
01935	rot	25 Stück
01975	korallrot	25 Stück
01936	grün	25 Stück
01967	dunkelblau	25 Stück
01937	hellblau	25 Stück
01938	orange	25 Stück
01939	schwarz	25 Stück
01940	ockergelb	25 Stück
01564	gelb	25 Stück
01986	rosa	25 Stück
01987	lila	25 Stück
01958	braun	25 Stück



Kann mit P-touch Schriftbändern beschriftet werden.

REF		VE
	aus bis 134°C hitzebeständigem Kunststoff Laserbeschriftung mit Text und Barcode möglich, grüne Schilder nur mit Text beschriftbar. Format: 70 x 30 mm	
01927	weiß	25 Stück
01928	rot	25 Stück
01974	korallrot	25 Stück
01929	grün	25 Stück
01966	dunkelblau	25 Stück
01930	hellblau	25 Stück
01931	orange	25 Stück
01932	schwarz	25 Stück
01933	ockergelb	25 Stück
01562	gelb	25 Stück
01984	rosa	25 Stück
01985	lila	25 Stück
01959	braun	25 Stück
	<u>Kann mit P-touch Schriftbändern beschriftet werden.</u>	



	aus bis 134°C hitzebeständigem Kunststoff Laserbeschriftung mit Text und Barcode möglich.	
01561	Format: 54 x 30 mm gelb	25 Stück
	<u>Kann mit P-touch Schriftbändern beschriftet werden.</u>	



	aus bis 134°C hitzebeständigem Kunststoff Laserbeschriftung mit Text und Barcode möglich, grüne Schilder nur mit Text beschriftbar. Format: 50 x 30 mm	
01920	weiß	25 Stück
01921	rot	25 Stück
01922	grün	25 Stück
01965	dunkelblau	25 Stück
01923	hellblau	25 Stück
01924	orange	25 Stück
01925	schwarz	25 Stück
01926	ockergelb	25 Stück
01982	rosa	25 Stück
01983	lila	25 Stück
01960	braun	25 Stück
	<u>Kann mit P-touch Schriftbändern beschriftet werden.</u>	



REF		VE	
	aus bis 134°C hitzebeständigem Kunststoff Laserbeschriftung mit Text und Barcode möglich, grüne Schilder nur mit Text beschriftbar. Format: 30 x 30 mm		
01913	weiß	25 Stück	
01914	rot	25 Stück	
01915	grün	25 Stück	
01964	dunkelblau	25 Stück	
01916	hellblau	25 Stück	
01917	orange	25 Stück	
01918	schwarz	25 Stück	
01919	ockergelb	25 Stück	
01563	gelb	25 Stück	
01980	rosa	25 Stück	
01981	lila	25 Stück	
01961	braun	25 Stück	
<p><u>Kann mit P-touch Schriftbändern beschriftet werden.</u></p>			

**Siebkorbschilder aus Edelstahl,
dauerhaft verwendbar**

	hitzebeständig Format:		
01445	90 x 33 mm	50 Stück	
01444	90 x 50 mm	50 Stück	

01456	hitzebeständig Format: 40 x 20 mm	50 Stück	
-------	--	----------	---

**Klemmschilder aus Edelstahl für Siebkörbe,
dauerhaft verwendbar**

	hitzebeständig Format:		
01449	90 x 30 mm	25 Stück	
01454	90 x 50 mm	25 Stück	
01495	70 x 30 mm	25 Stück	
01459	50 x 30 mm	25 Stück	
01559	55 x 30 mm	25 Stück	
01493	30 x 30 mm	25 Stück	

**Klemmschild aus Edelstahl für Siebkörbe,
dauerhaft verwendbar**

	REF		VE
	01560	hitzebeständig Format: 60 x 35 mm	1 Stück

**Edelstahlplakette,
dauerhaft verwendbar**

	01452	hitzebeständig Durchmesser: 25 mm	50 Stück
---	-------	--------------------------------------	----------

Laserbeschriftung

Text und Barcode auf Anfrage!



Wir erstellen Laserbeschriftungen nach Ihren Vorgaben auf Edelstahlmaterialien aller Art, auch auf Instrumenten.

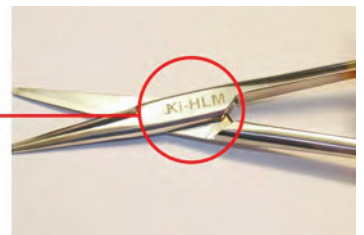
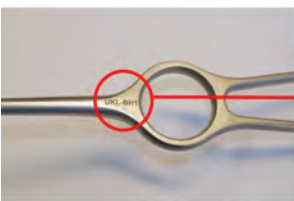

**Klemmschild - Schilderhalter aus Edelstahl,
dauerhaft verwendbar**

REF		VE	
01497	hitzebeständig Format: 50 x 20 mm	25 Stück	

**Einsteckschilder für das Klemmschild REF 01497
und für passende Schilderhalterungen am Container,
dauerhaft verwendbar**

REF	Farbe	VE	
aus bis 134°C hitzebeständigem Kunststoff Laserbeschriftung mit Text und Barcode möglich, grüne Schilder nur mit Text beschriftbar.			
Format: 56 x 18 mm			
01550	weiß	10 Stück	
01551	rot	10 Stück	
01552	grün	10 Stück	
01553	hellblau	10 Stück	
01555	orange	10 Stück	
01556	schwarz	10 Stück	
01557	ockergelb	10 Stück	
01970	dunkelblau	10 Stück	
01971	korallrot	10 Stück	
01992	rosa	10 Stück	
01993	lila	10 Stück	
01558	braun	10 Stück	
<u>Kann mit P-touch Schriftbändern beschriftet werden.</u>			

Einsteckschilder für das Klemmschild REF 01497
und für passende Schilderhalterungen am Container,
dauerhaft verwendbar



	REF		VE
		aus bis 134°C hitzebeständigem Kunststoff Laserbeschriftung mit Text und Barcode möglich, grüne Schilder nur mit Text beschriftbar. Format: 60 x 40 mm	
	01566	weiß	25 Stück
	01567	rot	25 Stück
	01568	grün	25 Stück
	01569	hellblau	25 Stück
	01570	gelb	25 Stück
	01571	orange	25 Stück
	01572	schwarz	25 Stück
	01573	dunkelblau	25 Stück
	01574	korallrot	25 Stück
	01575	rosa	25 Stück
	01576	lila	25 Stück
	01577	braun	25 Stück
	<u>Kann mit P-touch Schriftbändern beschriftet werden.</u>		

Klemmschild - Etikettenhalter aus Edelstahl,
für Drahtkörbe



	01995	hitzebeständig Format: 80 x 30 mm	25 Stück
---	-------	--	----------

Befestigungen für Siebkorb Schilder,
hitzebeständig bis 134°C

	09415	aus Kunststoff Länge: 80 mm	250 Stück
---	-------	--------------------------------	-----------

REF		VE	
	aus Silikon zur Befestigung von Siebkorb Schildern Länge: 110 mm		
09231	naturfarbig	100 Stück	
09235	rot	100 Stück	
09236	gelb	100 Stück	
09237	grün	100 Stück	
09238	blau	100 Stück	
09369	violett	100 Stück	
09370	schwarz	100 Stück	
	Länge: 210 mm		
09239	rot	100 Stück	
09240	gelb	100 Stück	
09241	grün	100 Stück	
09242	blau	100 Stück	
09371	violett	100 Stück	
09372	schwarz	100 Stück	

Kabelbinder mini, midi und maxi

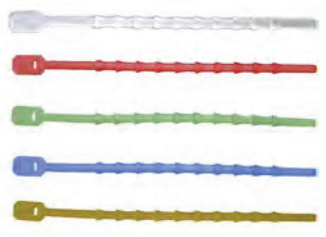
	aus Silikon zur Befestigung von Siebkorb Schildern Länge: 60 mm		
09246	naturfarbig	100 Stück	
09252	grün	100 Stück	
09253	blau	100 Stück	
09254	gelb	100 Stück	
09255	schwarz	100 Stück	
09256	rot	100 Stück	
09257	weiß	100 Stück	
09258	orange	100 Stück	
09259	braun	100 Stück	
09260	grau	100 Stück	
09261	violett	100 Stück	
	Länge: 110 mm		
09373	naturfarbig	100 Stück	
09374	rot	100 Stück	
09375	gelb	100 Stück	
09376	grün	100 Stück	
09377	blau	100 Stück	
09378	orange	100 Stück	
09379	schwarz	100 Stück	
	Länge: 190 mm		
09282	naturfarbig	100 Stück	
09283	rot	100 Stück	
09284	grün	100 Stück	
09285	blau	100 Stück	
09286	gelb	100 Stück	
09381	orange	100 Stück	
09382	schwarz	100 Stück	

Kabelbinder

	REF		VE
	09416	aus Edelstahl zur Befestigung von Siebkorbschildern Länge: 100 mm	100 Stück

Schlüsselringe

	01458	aus Edelstahl zur Befestigung von Siebkorbschildern Innendurchmesser: 20 mm	100 Stück
---	-------	--	-----------

Befestigungsringe

		aus Kunststoff zur Befestigung von Siebkorbschildern Innendurchmesser: 10 mm	
	09418	blau	100 Stück
	09419	grün	100 Stück
	09420	weiß	100 Stück
	09421	rot	100 Stück
	09422	gelb	100 Stück
	09423	orange	100 Stück
	09424	violett	100 Stück
	09425	schwarz	100 Stück
	09426	transparent	100 Stück





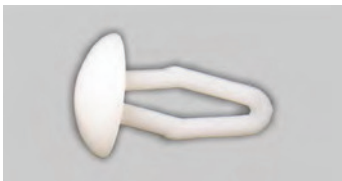

Silikonstopfen

		zur Befestigung von Siebkorbschildern	
	09097	naturfarbig	100 Stück
	09225	blau	100 Stück
	09226	rot	100 Stück
	09227	gelb	100 Stück
	09228	grün	100 Stück

Kunststoffstopfen

	09230	zur Befestigung von Siebkorbschildern weiß	100 Stück
---	-------	--	-----------

Siebkorbanhänger aus Kunststoff

REF		VE	
	Siebkorbanhänger hitzebeständig bis 134°C unbedruckt Format: 236 x 50 mm		
09244	weiß	250 Stück	
09264	blau	250 Stück	
09265	grün	250 Stück	
09266	rot	250 Stück	
09267	gelb	250 Stück	
	Siebkorbanhänger mini Format: 160 x 35 mm		
09634	weiß	250 Stück	
09635	blau	250 Stück	
09636	grün	250 Stück	
09637	rot	250 Stück	
09638	gelb	250 Stück	
	Siebkorbanhänger hitzebeständig bis 134°C verbesserte Ausführung unbedruckt Format: 240 x 50 mm		
09248	weiß	200 Stück	

Magnoline® magnetisches Lagerungsrack für Microinstrumente

REF

VE



aus Edelstahl
hitzebeständig
im RDT-Automaten waschbar
beidseitig verwendbar

**Achtung: Instrumente können
magnetisiert werden!!**

**Format:
150 x 170 mm**

20400

1 Stück

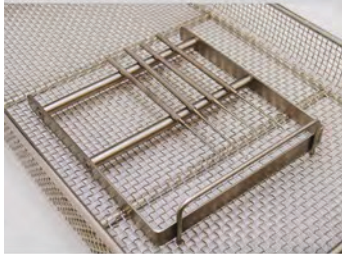

20401

80 x 170 mm

1 Stück

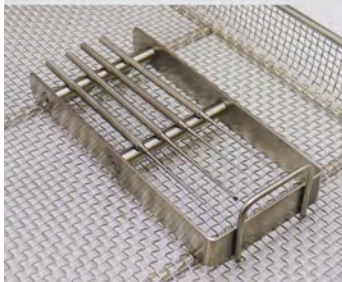

Instrumentenklammern aus Edelstahl

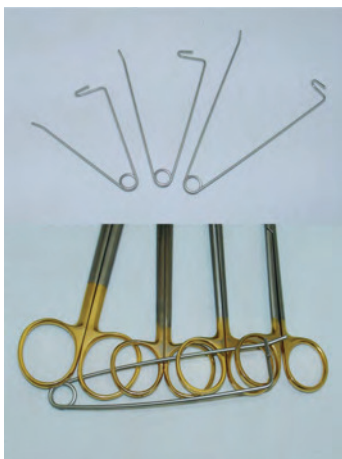

Durch die Klammern können Ringinstrumente gebündelt werden, so dass Instrumentengruppen zusammengefasst und übersichtlich im Siebkorb gelagert werden können.

20403

**klein
40 mm**

1 Stück

20404

**mittel
75 mm**

1 Stück

20405

**groß
100 mm**

1 Stück

**Bandklammern aus Edelstahl
mit Silikon-Antirutschbeschichtung**

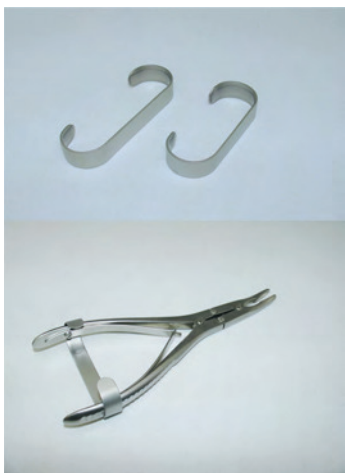
REF		VE	
	Die Bandklammern sorgen für ein Offenhalten von Gelenken und Maulteilen z.B. bei Knochenzangen.		
20411	Innenmaß: 50 mm	1 Stück	
20408	60 mm	1 Stück	
20406	70 mm	1 Stück	
20412	80 mm	1 Stück	

Aufhalter aus Edelstahl für Instrumente mit Ringgriff

20407	Mit dem Aufhalter können nicht zerlegbare Instrumente mit Ringgriff im RDT-Automaten effizienter gereinigt werden. Das Maulteil bleibt während des Reinigungsprozesses geöffnet, so dass eine permanente Spülung möglich ist.	1 Stück	
-------	---	---------	--

Aufhalter aus Edelstahl

	Mit dem Aufhalter können nicht zerlegbare Klemmen im RDT-Automaten effizienter gereinigt werden. Das Maulteil bleibt während des Reinigungsprozesses geöffnet, so dass eine permanente Spülung möglich ist.		
20409	für Dieffenbachklemmen Lochdurchmesser: 6 mm	5 Stück	
20410	für Dieffenbachklemmen Lochdurchmesser: 10 mm	5 Stück	
20413	für Microclip Lochdurchmesser: 4,8 mm	1 Stück	

**Magnopad
magnetisches Lagerungspad für Microinstrumente und Wundnadeln**

	hitzebeständig bis 134°C im RDT-Automaten waschbar einseitig magnetisch Farbe: orange		
20402	Achtung: Instrumente können magnetisiert werden!! Format: 100 x 150 mm	5 Stück	

Hitzeschutzhandschuhe

	REF		VE
	09031	hohe Hitzebeständigkeit bis 180°C, Rundumschutz für Hand und Handgelenk - Nitrilbeschichtung mit Vliesstoff-Futter - äußerst atmungsaktiv - waschbar bis 60°C - Länge: 33 cm Größe: 9	1 Paar
	09034	10	1 Paar

	09223	gute mechanische Belastbarkeit bei Hitze bis zu 100°C - hervorragende Feinfühligkeit - hoher Schnitenschutz durch Aramidfasern - gute Schweißaufnahme - hoher Tragekomfort - waschbar bei 30°C Schonwäsche Größe: 9	1 Paar
	09224	10	1 Paar

	09263	Hitzeschutzhandschuh aus Silikon - Einsatzbereich: -60°C bis +260°C - latexfrei - waschbar im RDT-Automaten - Farbe: blau - Länge: 37 cm Größe: universal	1 Stück
--	-------	--	---------

	09368	Hitzeschutzhandschuh aus Silikon - Einsatzbereich: -40°C bis +240°C - Oberfläche strukturiert - latexfrei - waschbar im RDT-Automaten - Farbe: orange - Länge: 35 cm Größe: universal	1 Stück
---	-------	---	---------

Chemische Schutzhandschuhe

	09033	leichte Mischung aus Neopren und Naturlatex Materialstärke: 0,45 mm sehr gutes Griff- und Tastgefühl nicht velourisiert Größe: 6,5 - 7	12 Paar
	09032	7,5 - 8	12 Paar
	09030	8,5 - 9	12 Paar

REF

VE

Nitril (blau / 24 cm lang)
 Material: Nitril, puderfrei, blau
 Keine Gefahr der Kontamination von
 Proben/Lebensmitteln mit Stärkepulver.

Frei von Latexproteinen, die Allergien auslösen
 können.

Im Gegensatz zu Latex, der bei Überdehnung
 porös und durchlässig wird, ist Nitril extrem
 elastisch und bis zur Reißgrenze dicht.

Nitril hat einen ausgezeichneten Nassgriff.

Der Handschuh passt sich der Hand wie eine
 zweite Haut an. Dadurch sehr angenehmes
 Tragegefühl. Optimale Wärmeableitung, kein
 Wärmestau. Angenehm auch bei längerer
 Tragedauer.

Ein Rollrand fängt bei erhobenen Händen
 abfließende Tropfen auf.

Schutz größer als bei Latex und Vinyl:
 Nitril ist sehr widerstandsfähig gegen Abrieb und
 Stiche.

Öl- und fettbeständig:
 Nitril ist, anders als Latex, beständig gegen viele
 Chemikalien und Lösungsmittel.

Einsatz:
 Ideal für Medizin, Labor und
 Lebensmittelverarbeitung.

Materialstärke: 0,065 mm
Länge: 24 cm



09362	Größe: S 100 Stück / Box	1 Box
09360	Größe: M 100 Stück / Box	1 Box
09361	Größe: L 100 Stück / Box	1 Box

Chemische Schutzhandschuhe

REF

VE



Nitril (weiß / 30 cm lang)

Material: Nitril, puderfrei, weiß
Keine Gefahr der Kontamination von Proben/Lebensmitteln mit Stärkepulver.

Frei von Latexproteinen, die Allergien auslösen können.

Im Gegensatz zu Latex, der bei Überdehnung porös und durchlässig wird, ist Nitril extrem elastisch und bis zur Reißgrenze dicht.

Nitril hat einen ausgezeichneten Nassgriff.

Der Handschuh passt sich der Hand wie eine zweite Haut an. Dadurch sehr angenehmes Tragegefühl. Optimale Wärmeableitung, kein Wärmestau. Angenehm auch bei längerer Tragedauer.

Der Rollrand fängt bei erhobenen Händen abfließende Tropfen auf.

Schutz größer als bei Latex und Vinyl:
Nitril ist sehr widerstandsfähig gegen Abrieb und Stiche.

Öl- und fettbeständig:
Nitril ist, anders als Latex, beständig gegen viele Chemikalien und Lösungsmittel.

Einsatz:
Ideal für Medizin, Labor und Lebensmittelverarbeitung.

Materialstärke: 0,090 mm

Länge: 30 cm

09364	Größe: M 100 Stück / Box	1 Box
09363	Größe: L 100 Stück / Box	1 Box

Schutzbrille





09081	gelber Rahmen für 2-teilige Schutzbrille	10 Stück
09431	pinker Rahmen für 2-teilige Schutzbrille	10 Stück
09082	Visiere für 2-teilige Schutzbrille aus Kunststoff	25 Stück

Gesichtsschutz-Visier

REF		VE	
09417	<ul style="list-style-type: none"> - reflektionsarm - Anti-fog Ausstattung - mit Gummiband 	10 Stück	

POLYDENTIA VISTA-TEC ultra light classic Gesichtsschutz, 1 Gestell, 10 Folienaufsätze, 2 Clips für Brillen

<ul style="list-style-type: none"> - der optimale Gesichtsschutz - die Schutzschilde sind aus Kunststoff - hohe Kratz- und Scheuerfestigkeit - reflektieren nicht - vergilben nicht bei Tageslichteinwirkung - federleicht (16 g) - winkel- und höhenverstellbar 	<p>Gestellfarbe:</p> <table style="width: 100%;"> <tr> <td style="width: 100px;">09405</td> <td>weiß</td> <td style="width: 100px;">1 Satz</td> </tr> <tr> <td>09406</td> <td>blau</td> <td>1 Satz</td> </tr> <tr> <td>09407</td> <td>transparent</td> <td>1 Satz</td> </tr> <tr> <td>09408</td> <td>pink</td> <td>1 Satz</td> </tr> <tr> <td>09427</td> <td>gelb</td> <td>1 Satz</td> </tr> <tr> <td>09428</td> <td>grün</td> <td>1 Satz</td> </tr> </table>	09405	weiß	1 Satz	09406	blau	1 Satz	09407	transparent	1 Satz	09408	pink	1 Satz	09427	gelb	1 Satz	09428	grün	1 Satz	 
09405	weiß	1 Satz																		
09406	blau	1 Satz																		
09407	transparent	1 Satz																		
09408	pink	1 Satz																		
09427	gelb	1 Satz																		
09428	grün	1 Satz																		

09414	10 Folienaufsätze (ohne Gestell)	10 Stück	
-------	----------------------------------	----------	---

POLYDENTIA VISTA-TEC Clipon Gesichtsschutz für Brillen, 5 Folienaufsätze, 2 Clips für Brillen

09409	<p>passt an nahezu alle Brillen- und Lupenbrillengestelle, mit Kunststoffclips zur Befestigung von Schutzschildern an Brillen</p>	1 Satz	
-------	---	--------	---



POLYDENTIA VISTA-TEC Ersatzgestelle

REF

VE

	09410	Gestellfarbe: weiß	1 Stück
	09411	blau	1 Stück
	09412	transparent	1 Stück
	09413	pink	1 Stück
	09429	gelb	1 Stück
	09430	grün	1 Stück

Einmalkittel

	09401	<ul style="list-style-type: none"> • Vlies-Schutzkittel, unsteril • zum Einmalgebrauch • atmungsaktiv im Rückenbereich • teilbeschichtet (Vorderseite und Ärmel) • wasserabweisend • zur Anwendung auf der unreinen Seite in der ZSVA • zum Schutz vor Schmutz • lange Ärmel mit Gummibund • hält den Oberkörper vorne und hinten komplett bedeckt <p>Größe: universal Länge ca. 136 cm Farbe: hellgelb Material: dick (30 g/m²)</p>	100 Stück
	09402	<p>Farbe: orange Material: dünn (15 g/m²)</p>	100 Stück
	09437	<ul style="list-style-type: none"> • Mischvlies-Schutzkittel, unsteril • zum Einmalgebrauch • atmungsaktiv • wasserabweisend • zur Anwendung auf der unreinen Seite in der ZSVA • zum Schutz vor Schmutz • lange Ärmel mit Strickbund • Klettverschluss am Hals • zum Binden in der Taille • hält den Oberkörper vorne und hinten komplett bedeckt <p>Größe: universal Länge ca. 130 cm Farbe: blau Material: 78 g/m²</p>	50 Stück

Schutzärmel

REF

VE

Schutzärmel aus Polyethylen
feuchtigkeitsdicht
strapazierfähig
mit Gummizug

09438

Länge: 40 cm
Materialstärke: 20 µm

100 Stück



Mundschutz

3-lagig
mit elastischen Ohrschlaufen
blau-weiß
ohne Visier
50 Stück / Box

09440

1 Box



mit Visier
50 Stück / Box

09441

1 Box



Nackenwärmer mit Rollkragen

aus 100 % Baumwolle
Anti-Pilling
sanforisiert
Öko-Tex Standard 100
Größe:

09439

S

1 Stück

09403

M

1 Stück





09404

L



1 Stück



Gehörschutz

	REF		VE
	09432	Bügelgehörschützer FLEXICAP mit beweglichen Enden (Ersatzstöpsel siehe REF 09434)	1 Stück
	09433	Bügelgehörschützer EARCAPS mit starrem Bügel (Ersatzstöpsel siehe REF 09434)	1 Stück
	09434	Ersatzstöpsel für REF 09432 und REF 09433 10 Paar pro Box	1 Box
	09435	Spender EAR Classic 2 für Gehörschutzstöpsel Einfache Bedienung: Durch eine kurze Drehbewegung am trichterförmigen Behälter fallen die Gehörschutzstöpsel direkt in die Hand. Bei freiem Zugang von vorne oder von der Seite kann der Behälter mit einer Hand im oder gegen den Uhrzeigersinn gedreht werden.	1 Spender

Schuhautomat und Überschuhe

REF		VE	
09960	FarStar Schuhautomat inkl. 300 Überschuhe	1 Stück	
09961	Überschuhe Nachfüllpackung für FarStar Schuhautomaten (3 Pack à 600 Stück)	1800 Stück	

Reinigungsbürsten mit Nylonborsten für MIC-Instrumente,
waschbar im RDT-Automaten

REF	Gesamtlänge	Bürstenkopf Länge	Bürstenkopf Durchmesser	VE
09365	850 mm	100 mm	5,0 mm	5 Stück
09317	650 mm	100 mm	5,0 mm	5 Stück
09316	650 mm	100 mm	7,0 mm	5 Stück
09315	650 mm	100 mm	10,0 mm	5 Stück
09314	650 mm	100 mm	12,0 mm	5 Stück
09312	610 mm	100 mm	5,0 mm	5 Stück
09311	610 mm	100 mm	7,0 mm	5 Stück
09310	610 mm	100 mm	10,0 mm	5 Stück
09309	610 mm	100 mm	12,0 mm	5 Stück
09313	610 mm	50 mm	2,5 mm	5 Stück
09345	500 mm	100 mm	4,0 mm	5 Stück
09332	500 mm	100 mm	20,0 mm	5 Stück
09346	500 mm	35 mm	3,5 mm	5 Stück
09324	500 mm	35 mm	5,0 mm	5 Stück
09050	500 mm	30 mm	2,5 mm	5 Stück
09344	450 mm	100 mm	3,0 mm	5 Stück
09343	400 mm	80 mm	2,5 mm	5 Stück
09318	405 mm	80 mm	5,0 mm	5 Stück
09051	350 mm	80 mm	7,0 mm	5 Stück
09342	350 mm	60 mm	2,0 mm	5 Stück
09339	300 mm	100 mm	2,0 mm	5 Stück
09340	300 mm	100 mm	2,5 mm	5 Stück
09341	300 mm	100 mm	3,0 mm	5 Stück
09052	300 mm	100 mm	4,0 mm	5 Stück
09306	300 mm	100 mm	5,0 mm	5 Stück
09053	300 mm	100 mm	6,0 mm	5 Stück
09307	300 mm	100 mm	7,0 mm	5 Stück
09054	300 mm	100 mm	8,0 mm	5 Stück
09055	300 mm	100 mm	10,0 mm	5 Stück
09056	300 mm	100 mm	15,0 mm	5 Stück
09308	300 mm	50 mm	2,5 mm	5 Stück

Sortiment

09057	Je 1 Bürste REF	1 Set
	09050	
	09051	
	09052	
	09053	
	09054	
	09055	
	09056	

Reinigungsbürsten mit Nylonborsten, waschbar im RDT-Automaten

REF	Gesamtlänge	Bürstenkopf Länge	Bürstenkopf Durchmesser	VE	
09335	250 mm	100 mm	3,5 mm	5 Stück	
09336	250 mm	100 mm	5,0 mm	5 Stück	
09059	300 mm	80 mm	30,0 mm	5 Stück	
09066	800 mm	100 mm	15,0 mm	5 Stück	
09334	500 mm	60 mm	40,0 mm	5 Stück	
09068	500 mm	100 mm	7,0 mm	5 Stück	

Reinigungsbürsten für Frazier Saugrohre, waschbar im RDT-Automaten, hitzebeständig bis 134°C

	Gesamtlänge	Durchmesser	Farbe		
45906	215 mm	1,6 mm	weiß	3 Stück	
45908	215 mm	2,0 mm	schwarz	3 Stück	
45910	215 mm	2,5 mm	pink	3 Stück	
45912	215 mm	3,0 mm	orange	3 Stück	

Reinigungsbürsten waschbar im RDT-Automaten, hitzebeständig bis 134°C

	Gesamtlänge	Durchmesser			
09095	450 mm	1,0 mm		2 Stück	
09099	450 mm	1,6 mm		2 Stück	
09319	450 mm	1,8 mm		2 Stück	

Einmal-Reinigungsbürste

09322	Gesamtlänge: 200 mm Bürstenkopflänge: 20 mm Durchmesser: 5 mm	100 Stück	
-------	---	-----------	---

Reinigungsbürste mit Nylonborsten für Tüllen

09303	Gesamtlänge: 140 mm Bürstenkopflänge: 45 mm Durchmesser: 10 mm	5 Stück	
-------	--	---------	---

**Reinigungsbürste mit ummanteltem Draht,
konischer Bürstenkopf**

	REF		VE
	09333	Bürstenkopflänge: 100 mm Durchmesser: 15 - 20 mm Gesamtlänge: 280 mm	1 Stück
	09380	Gesamtlänge: 460 mm	1 Stück

Reinigungsbürste mit Kunststoffgriff

	09338	Gesamtlänge: 265 mm Bürstenkopflänge: 60 mm Durchmesser: 3,5 mm	2 Stück
---	-------	---	---------

**Reinigungsbürste doppelseitig mit Nylonborsten für Pinzetten,
hitzebeständig bis 134°C**

	REF	Gesamtlänge	Bürstenkopf Länge	Borstenlänge	
	09098	175 mm	35 mm 25 mm	10 mm 5 mm	2 Stück

Instrumentenreinigungsbürste doppelseitig mit Kunststoffborsten

	REF	Gesamtlänge	Bürstenkopf Länge	Borstenlänge	
	09064	155 mm	30 mm 10 mm	12 - 15 mm 15 mm	10 Stück

**Reinigungsbürste für Endoskope,
hitzebeständig bis 134°C**



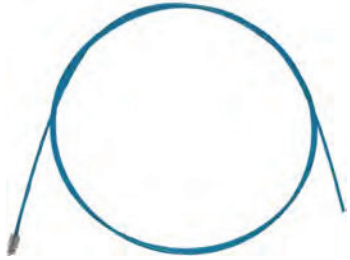

	24063	doppelseitig Gesamtlänge: 257 cm Bürstendurchmesser: 6 mm minimale Größe des Biopsiekanals: 2,6 mm	1 Stück
---	-------	--	---------

	09305	einseitig Gesamtlänge: 256 cm Bürstendurchmesser: 6,0 mm minimale Größe des Biopsiekanals: 2,6 mm	1 Stück
---	-------	---	---------

**Reinigungsbürste für Bronchoskope,
hitzebeständig bis 134°C**

REF		VE	
09304	einseitig Gesamtlänge: 128,5 cm Bürstendurchmesser: 3 - 5 mm minimale Größe des Biopsiekanals: 2,0 mm	1 Stück	



**Einmal-Reinigungsbürste doppelseitig,
hitzebeständig bis 134°C**

09352	Gesamtlänge: 100 cm Bürstendurchmesser: 2,0 mm minimale Größe des Biopsiekanals: 1,2 mm Bürstenkopflänge: 12,0 mm gelb	1 Stück	
09353	Gesamtlänge: 100 cm Bürstendurchmesser: 3,0 mm minimale Größe des Biopsiekanals: 2,0 mm Bürstenkopflänge: 12,0 mm weiß	1 Stück	
09355	Gesamtlänge: 180 cm Bürstendurchmesser: 5,5 mm minimale Größe des Biopsiekanals: 2,8 mm Bürstenkopflänge: 19,0 mm grün	1 Stück	
09348	Gesamtlänge: 230 cm Bürstendurchmesser: 5,0 mm minimale Größe des Biopsiekanals: 2,8 mm Bürstenkopflänge: 23,0 mm rot	1 Stück	
09354	Gesamtlänge: 230 cm Bürstendurchmesser: 5,5 mm minimale Größe des Biopsiekanals: 2,8 mm Bürstenkopflänge: 20,0 mm grün	1 Stück	

**Einmal-Reinigungsbürste einseitig, hitzebeständig bis 134°C,
waschbar im RDT-Automaten**

	REF		VE
	09351	Gesamtlänge: 230 cm Bürstendurchmesser: 2,5 mm minimale Größe des Biopsiekanals: 1,1 mm Bürstenkopflänge: 14,0 mm gelb	1 Stück

**Einmal-Reinigungsbürste einseitig,
waschbar im RDT-Automaten**

	09350	Gesamtlänge: 230 cm Bürstendurchmesser: 3,0 mm minimale Größe des Biopsiekanals: 1,7 mm Bürstenkopflänge: 18,0 mm grün	1 Stück
	09349	Gesamtlänge: 230 cm Bürstendurchmesser: 5,0 mm minimale Größe des Biopsiekanals: 2,8 mm Bürstenkopflänge: 23,0 mm rot	1 Stück

**Einmal-Reinigungsbürste einseitig,
hitzebeständig bis 134°C**

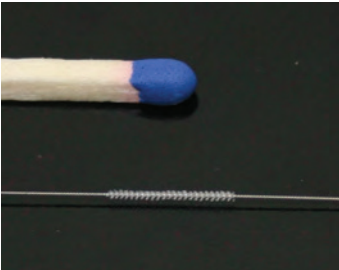
	09366	Gesamtlänge: 450 mm Bürstenlänge: 8 mm Bürstendurchmesser: 0,6 mm die ersten 90 mm sind ohne Borstenbesatz	5 Stück
---	-------	---	---------

Abdeckhaubenset für Endoskop-Schalen, unsteril

REF

VE

1 HDPE-Einlegebeutel in Hexagonform
unbedruckt
(Format: 380 x 880 mm)

1 LDPE-Haube mit Elastikband
Aufdruck:
kontaminiert/contaminated
(Format: 580 x 650 mm)

Für Schalen im Format:
ca. 420 x 360 x 180 mm



03055 **LDPE-Haube, transparent**

1 Set

03056 **LDPE-Haube, weiß opak**

1 Set

Reinigungsbürste für Rektoskope, waschbar im RDT - Automaten

09331 Gesamtlänge: 450 mm
Bürstendurchmesser: 20 mm
Bürstenlänge: 150 mm

5 Stück



Reinigungsbürste, waschbar im RDT - Automaten, hitzebeständig bis 134°C

09320 mit extra harten Kunststoffborsten
für hartnäckige Verschmutzungen
Farbe: blau

10 Stück



Reinigungsbürsten für hartnäckige Verschmutzungen

09325 **mit Edelstahlborsten**
09012 **mit Messingborsten**
09326 **mit Kunststoffborsten**

1 Stück

1 Stück

1 Stück

Bitte achten Sie auf sorgfältige
Anwendung, da mit den **Messing-** und
Edelstahlborsten empfindliche
Oberflächen beschädigt werden
können.





Handwaschbürsten steril verpackt

	REF		VE
		zum einmaligen Gebrauch mit Schwamm und Nagelreiniger 25 Stück im Spender	
	09323	ohne Reinigungsmittel	375 Stück
	09337	mit Jodlösung 1,1%	375 Stück
	09367	mit Chlorhexidinlösung 4%	375 Stück

Bürstenspender-Halterung aus Edelstahl

	09347	Bürstenspender-Halterung für Mediscrub Spenderkarton REF 09323, 09337 und 09367	1 Stück
---	-------	---	---------

Handwaschbürsten unsteril, hitzebeständig bis 134°C,
nicht im RDT-Automaten waschbar



	09321	mit stabilem Hohlgriff Borstenhärte: mittel Nicht für die Bürstenspender REF 09329 und 09330 geeignet.	14 Stück
	09357	mit stabilem Hohlgriff und integrierter Nagelbürste Borstenhärte: weich Nicht für die Bürstenspender REF 09329 und 09330 geeignet.	14 Stück
	09327	Geeignet für die Bürstenspender REF 09329 und 09330.	12 Stück

REF		VE	
09328	mit offenem Griff Borstenhärte: weich Geeignet für die Bürstenspender REF 09329 und 09330.	6 Stück	

Bürstenspender aus Edelstahl für REF 09327 und 09328

09329	Format: 543 x 75 x 130 mm für 12 Bürsten 09327 oder 18 Bürsten 09328	1 Stück	
09330	Format: 795 x 76 x 130 mm für 16 Bürsten 09327 oder 24 Bürsten 09328	1 Stück	

Bürstenleisten

06011	Bürstenleiste 8-fach aus weißem Kunststoff zum Aufhängen von Bürsten mit Anschraubleiste Schrauben und Dübel werden mitgeliefert Länge: 260 mm	1 Stück	
06012	Bürstenleiste 10-fach aus Edelstahl zum Aufhängen von Bürsten Schrauben und Dübel werden mitgeliefert Länge: 300 mm	1 Stück	 

Lubrinol

REF

VE

02004

Lubrinol Pflegeöl für chirurgische Instrumente hat eine hohe Kriechwirkung, optimale Gelenkschmiereigenschaften und ist physiologisch unbedenklich. Die gereinigten Instrumente werden aus 20-30 cm Entfernung kurz eingesprüht und anschließend sterilisiert.

400 ml Dose



Enginol

02006

Enginol ist ein Spezialpflegeöl für Druckluftmaschinen und sterilisierbare Motorsysteme. Nicht für Hochgeschwindigkeitsmotoren geeignet.

50 ml Flasche



Dosol

02012

Dosol ist ein Pflegeöl für chirurgische Instrumente mit einer hohen Kriechwirkung, optimalen Gelenkschmiereigenschaften und ist physiologisch unbedenklich. Die Besonderheit von Dosol ist, dass pro Sprühstoß nur eine definierte Sprühmenge von **0,025 ml** des Pflegeöles abgegeben wird. Durch die definierte Sprühmenge können Sie gezielt die gewünschten Bereiche der Instrumente mit dem Pflegeöl versorgen.

75 ml Dose



Chirol ultra
REF

VE

02110 Chirol ultra ist die Lösung für besonders starke und hartnäckige Verschmutzungen metallischer Oberflächen.
Mit Chirol ultra entfernen Sie mühelos Silikatbeläge, eingebrannte Klebebandreste, getrocknetes, sterilisiertes Blut in den Gelenken von Instrumenten uvm.
Chirol ultra ist hervorragend für die Containerpflege geeignet.
Chirol ultra macht den Einsatz von Säuren und organischen Lösungsmitteln (Äther, Wundbenzin) überflüssig.
Metallische Oberflächen werden hochwirksam gereinigt.
Auch für eloxiertes Aluminium geeignet.
Chirol ultra ist wasserlöslich und lösungsmittelfrei.

250 ml Flasche



Tape-Ex

02111 "Tape-Ex" zum Entfernen von hartnäckigen Verschmutzungen und Rückständen von Klebebändern und Etiketten.

300 ml Dose



HygoTopp-plus Desinfektionstücher

02014 Gebrauchsfertige Oberflächen-Desinfektionstücher für alkoholbeständige Flächen und Inventar im medizinischen Bereich.

40 Tücher pro Dose

1 Dose

02015 Nachfüllbeutel
40 Tücher pro Beutel

12 Beutel



IsoTopp-plus Reinigungstücher

REF

VE



02016

Perfekte Reinigung und Pflege von alkoholbeständigen Oberflächen. Die gebrauchsfertigen Reinigungstücher wirken antistatisch und antibakteriell.
40 Tücher pro Dose

1 Dose

02017

Nachfüllbeutel
40 Tücher pro Beutel

12 Beutel

Desinfektionsmittelpender

09962

disinfect

1 Stück



Der Desinfektionsmittelpender „disinfect“

- mit Akku und Netzteil
- Tropfschale
- zur Wandbefestigung
- berührungslos gesteuert
- Flaschen von 0,5 l bis 1 l verwendbar
- Display mit Hintergrundbeleuchtung
- Dosierung ist einstellbar
- Anzeige der eingestellten Dosiermenge

Maße: 499 mm hoch
205 mm breit
239 mm tief (mit Tropfschale)

09963

Steritron®

1 Stück



berührungsloser Desinfektionsmittelpender. Steritron® ist eine einzigartige Sprüheinrichtung für die berührungslose Handdesinfektion. Beide Hände werden gleichmäßig mit der Desinfektionsflüssigkeit besprüht.

Durch einfache Positionierung der Hände unter dem Sprühkopf wird eine vorher eingestellte Sprühmenge abgegeben.

Alle 1,0 Liter Standardflaschen können verwendet werden.

- Netzanschluss: 12V DC / 0,4 A mit Adapter
- Sprühmenge: 0,5 - 5 ml (10 Einstellmöglichkeiten)
- Gehäuse: pulverbeschichtetes Aluminium

Maße: 280,0 mm hoch
182,5 mm breit
106,0 mm tief

Instrumentenschutzkappen für Steinmann-Nägel, aus farbigem Vinyl

REF			VE	
01053	blau	3,5 mm	100 Stück	
01054	grün	4,0 mm	100 Stück	
01055	braun	4,5 mm	100 Stück	
01056	schwarz	5,0 mm	100 Stück	
01057	grau	10,0 mm	100 Stück	

Instrumentenschutzkappen für Optiken, aus farbigem Vinyl

01058	rot 8,0 mm Durchmesser	100 Stück	
-------	---------------------------	-----------	---

Instrumentenschutzkappen für Okulartrichter

01861	schwarz 31,8 mm Durchmesser 6,4 mm hoch	100 Stück	
-------	---	-----------	--

Instrumentenschutzkappen aus Klarsichtvinyl

01050	Größe 1, Durchmesser: ca. 2,0 mm entspricht Ch. 10	100 Stück	
01051	Größe 2, Durchmesser: ca. 3,5 mm entspricht Ch. 12	100 Stück	
01052	Größe 3, Durchmesser: ca. 5,0 mm entspricht Ch. 16	100 Stück	
01483	Durchmesser: 15 mm Länge: 35 mm	100 Stück	

Instrumentenschutzkappen für Kirschnerdraht







01059	weiß Durchmesser: 1,5 mm Länge: 15 mm	10 Stück	
-------	---	----------	---

sterilisierbar mit Dampf 121/134°C und EO

Hinweis: Sollten Sie spezielle Größen benötigen, sprechen Sie uns gerne an!

5 Instrumentenschutz, Sterilgutverpackungen & Silikonartikel

Instrumentenschutzkappen gelocht, rund

	REF			VE
	01484	klar	1,6 x 19,0 mm	100 Stück
	01485	klar	2,0 x 19,0 mm	100 Stück
	01486	klar	2,8 x 19,0 mm	100 Stück
	01487	klar	3,2 x 25,4 mm	100 Stück
	01488	klar	5,0 x 25,0 mm	100 Stück
	01489	klar	10,0 x 19,0 mm	100 Stück

Instrumentenschutzkappen gelocht, rechteckig

	01480	klar	2 x 9 x 25 mm	100 Stück
	01481	klar	2 x 16 x 25 mm	100 Stück
	01482	klar	3 x 25 x 25 mm	100 Stück

Instrumentenschutzkappen gelocht, farbig-transluzent, rund

	01460	weiß	1,6 x 19,0 mm	100 Stück
	01461	blau	2,0 x 19,0 mm	100 Stück
	01462	grün	2,8 x 19,0 mm	100 Stück
	01463	rot	3,2 x 25,4 mm	100 Stück
	01464	gelb	5,0 x 25,0 mm	100 Stück
	01465	violett	10,0 x 19,0 mm	100 Stück

Instrumentenschutzkappen gelocht, farbig-transluzent, rechteckig

	01466	orange	2 x 9 x 25 mm	100 Stück
	01467	braun	2 x 16 x 25 mm	100 Stück
	01468	schwarz	3 x 25 x 25 mm	100 Stück

Instrumentenschutzkappen für Verres-Nadeln, gelocht

	01856	klar	2 x 19 mm	50 Stück
---	-------	------	-----------	----------

sterilisierbar mit Dampf 121/134°C und EO

Hinweis: Sollten Sie spezielle Größen benötigen, sprechen Sie uns gerne an!

Instrumentenschutzkappen für Obturatoren, gelocht

REF			VE
01857	klar	5 x 20 mm	25 Stück
01858	klar	5 x 43 mm	20 Stück
01859	klar	10 x 20 mm	25 Stück
01860	klar	10 x 57 mm	20 Stück



Instrumentenschutzkappen für Osteotome, gelocht

01806	klar	6,4 x 19,0 mm	50 Stück
01807	klar	9,5 x 25,0 mm	50 Stück
01808	klar	12,7 x 25,0 mm	50 Stück
01809	klar	19,0 x 25,4 mm	50 Stück
01810	klar	25,0 x 25,0 mm	50 Stück
01811	klar	32,0 x 32,0 mm	50 Stück
01812	klar	38,0 x 38,0 mm	50 Stück
01813	klar	44,5 x 32,0 mm	50 Stück



Netz-Instrumentenschutzkappen

anwendbar bei schwacher Hitze und H₂O₂ - Sterilisation (Plasma)

01850	orange	10 x 76 mm	24 Stück
01851	grün	15 x 76 mm	24 Stück
01852	blau	20 x 76 mm	24 Stück
01853	rot	40 x 76 mm	24 Stück
01854	schwarz	60 x 76 mm	16 Stück
01855	weiß	70 x 76 mm	16 Stück

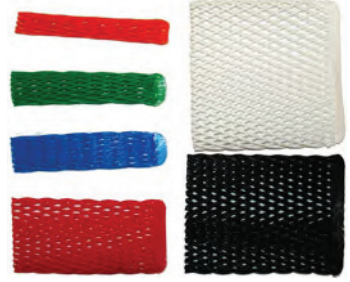

Instrumentenschutzkappen gelocht, farbig-transluzent, spitz zulaufend

Kappenlänge: 38 mm

		passende Instrumenten- spitzen:	
01826	weiß	2 - 3 mm	70 Stück
01827	blau	3 - 4 mm	70 Stück
01828	grün	4 - 5 mm	70 Stück
01829	rot	5 - 6 mm	70 Stück
01830	gelb	6 - 7 mm	70 Stück
01831	violett	7 - 8 mm	70 Stück
01832	orange	8 - 9 mm	70 Stück
01833	braun	9 - 10 mm	70 Stück
01834	schwarz	10 - 11 mm	70 Stück
01835	grün	15 - 16 mm	50 Stück
01836	gelb	19 - 20 mm	50 Stück
01837	orange	21 - 22 mm	50 Stück



sterilisierbar mit Dampf 121/134°C und EO

Netz-Instrumentenschutzkappen nur mit schwacher Hitze und H₂O₂ sterilisierbar

Hinweis: Sollten Sie spezielle Größen benötigen, sprechen Sie uns gerne an!

5 Instrumentenschutz, Sterilgutverpackungen & Silikonartikel

Instrumentenschutzkappen gelocht, farbig-transluzent, spitz zulaufend
Kappenlänge: 51 mm

	REF		passende Instrumenten- spitzen:	VE
	01838	weiß	2 - 3 mm	70 Stück
	01839	blau	3 - 4 mm	70 Stück
	01840	grün	4 - 5 mm	70 Stück
	01841	rot	5 - 6 mm	70 Stück
	01842	gelb	6 - 7 mm	70 Stück
	01843	violett	7 - 8 mm	70 Stück
	01844	orange	8 - 9 mm	70 Stück
	01845	braun	9 - 10 mm	70 Stück
	01846	schwarz	10 - 11 mm	70 Stück
	01847	grün	15 - 16 mm	50 Stück
01848	gelb	19 - 20 mm	50 Stück	

Twin-Instrumentenschutzkappen farbig-transluzent, gelocht

	01800	weiß	1,6 x 19 mm	50 Stück
	01801	blau	2,0 x 19 mm	50 Stück
	01802	grün	2,8 x 19 mm	50 Stück
	01803	rot	3,2 x 25 mm	50 Stück
	01804	gelb	5,0 x 25 mm	50 Stück
	01805	orange	2 x 9 x 25 mm	50 Stück

Instrumentenschutzkappen für Retraktoren

	01814	klar	38 mm	55 Stück
	01815	klar	51 mm	45 Stück
	01816	klar	76 mm	40 Stück

Instrumentenschutzkappen für Weitlaner-Retraktoren

	01472	magenta	small	50 Stück
	01473	klar	small	50 Stück
	01474	grün	medium	50 Stück
	01475	klar	medium	50 Stück

Aufnahmeöffnung:
small: 25 x 13 mm
medium: 32 x 13 mm

Instrumentenschutzkappen mit innenliegenden Noppen, farbig-opak

	01817	orange	2 x 9 x 25 mm	100 Stück
	01818	braun	2 x 16 x 25 mm	100 Stück
	01819	schwarz	3 x 25 x 25 mm	100 Stück

sterilisierbar mit Dampf 121/134°C und EO

Hinweis: Sollten Sie spezielle Größen benötigen, sprechen Sie uns gerne an!

Instrumentenschutzkappen mit innenliegenden Noppen, transluzent

REF			VE	
01820	klar	2 x 9 x 25 mm	100 Stück	
01821	klar	2 x 16 x 25 mm	100 Stück	
01822	klar	3 x 25 x 25 mm	100 Stück	

Instrumentenschutzkappen mit innenliegenden Noppen, farbig-transluzent

01823	orange	2 x 9 x 25 mm	100 Stück	
01824	braun	2 x 16 x 25 mm	100 Stück	
01825	schwarz	3 x 25 x 25 mm	100 Stück	

Instrumentenschutzkappen aus Silikon

	Form: konisch			
01862	naturfarbig	3 x 22 mm	100 Stück	
01863	naturfarbig	3 x 37 mm	100 Stück	

sterilisierbar mit Dampf 121/134°C und EO

Hinweis: Sollten Sie spezielle Größen benötigen, sprechen Sie uns gerne an!

Instrumentenschutztaschen aus Papier, hitzebeständig bis 134°C

	maximale Instrumentenbreite:			
01492	bis 50 mm		100 Stück	
01469	bis 25 mm		1000 Stück	
01470	bis 10 mm		1000 Stück	

die Instrumenten-Schutztasche ist bereits gefaltet und geklebt
auch gut geeignet für:

- feine Häkchen
- Ritzmesser
- Sichelmesser und
- Septummesser

	maximale Instrumentenbreite:			
01499	bis zu 20 mm		100 Stück	
01496	bis zu 20 mm		1000 Stück	

5 Instrumentenschutz, Sterilgutverpackungen & Silikonartikel

Instrumentenschutztaschen aus fester Folie,
hitzebeständig bis 134°C

REF

VE

REF	maximale Instrumentenbreite:	VE
01477	bis 50 mm	100 Stück
01471	bis 25 mm	1000 Stück
01476	bis 10 mm	1000 Stück

Funktionsbeschreibung:

Im ersten Schritt wird die kürzere Lasche nach hinten gefaltet und unter die V-förmig gestanzte Öffnung geschoben.

Bei schmalen Instrumenten können die seitlichen Falzungen nach innen gefaltet werden, um ein Herausrutschen der Instrumente zu vermeiden.

Im letzten Schritt werden die Instrumente durch die gestanzten Öffnungen, wie in Bild 3 dargestellt, geschoben.

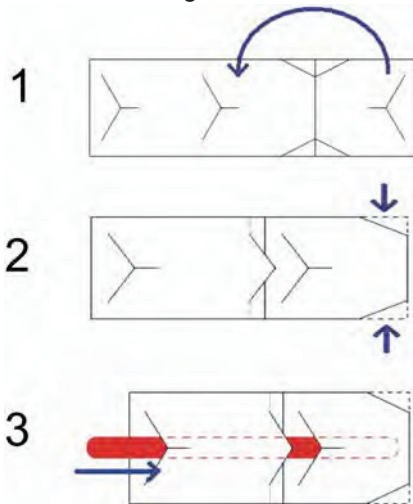

Schutzhüllen aus Papier für Amputationsmesser,
hitzebeständig bis 134°C



01478

Format:
246 x 33 mm
mit 16 Lochbohrungen

100 Stück



01479

123 x 33 mm
mit 8 Lochbohrungen

100 Stück

**Instrumentenpolster / steril verpackt
zur einmaligen Anwendung
zum Schützen, Markieren und Auffinden von Nähten**
REF

VE

Der Einsatz von Instrumentenpolstern wird in vielen chirurgischen Bereichen empfohlen, in denen dünne und empfindliche Nahtmaterialien verwendet werden. Die Instrumentenpolster schützen feine Nahtmaterialien vor Beschädigungen. Durch die farbliche Gestaltung der Instrumentenpolster wird das Auffinden der markierten Nähte erleichtert.



42020 gelb / Standard
5 Trays à 5 Paar
50 Stück/Box

1 Box

42021 pink / groß
5 Trays à 5 Paar
50 Stück/Box

1 Box



42022 rot / Standard
5 Trays à 5 Paar
50 Stück/Box

1 Box



42023 blau / Standard
5 Trays à 5 Paar
50 Stück/Box

1 Box







42024 weiß / Standard
5 Trays à 5 Paar
50 Stück/Box

1 Box



5 Instrumentenschutz, Sterilgutverpackungen & Silikonartikel

Instrumentenpolster / steril verpackt
zur einmaligen Anwendung
zum Schützen, Markieren und Auffinden von Nähten

	REF		VE
	42025	sortiert (gelb, rot, weiß, blau) / Standard 5 Trays à 5 Paar 50 Stück/Box	1 Box
	42026	gelb / Standard 5 Trays à 2 Paar 20 Stück/Box	1 Box
	42027	pink / groß 5 Trays à 2 Paar 20 Stück/Box	1 Box
	42028	gelb / Standard 5 Trays à 3 Paar 30 Stück/Box	1 Box

Klemmenbezug

REF		VE
	<p>Latexfreier Klemmenbezug aus gewebeneutralem Silikon als chirurgisch invasives Medizinprodukt, dient als Zubehör für wiederverwendbare chirurgische Instrumente, zum kurzzeitigen atraumatischen Abklemmen bzw. Halten von Geweben oder von Gefäßen. Der Klemmenbezug ist nicht zur Anwendung am zentralen Kreislaufsystem und nicht zur Anwendung am zentralen Nervensystem vorgesehen.</p> <p>unsteril</p> <p>für Darmklemmen 5 x 100 mm</p> <p>für Arterienklemmen 4 x 30 mm</p>	
42005		40 Stück
42004		40 Stück

Klemmenpolster aus Silikon

42001	steril verpackt 20 x 2 Stück à 125 mm 1/10" Mini / rot	1 Pckg. à 40 Polster	
42002	2/10" Midi / weiß	1 Pckg. à 40 Polster	
42003	10 x 2 Stück à 125 mm 3/10" Maxi / blau	1 Pckg. à 20 Polster	

Instrumenten-Bündelschnur aus Silikon, hitzebeständig

	Abschnitte à 30 cm		
09039	grün	100 Stück	
09143	blau	100 Stück	
09144	gelb	100 Stück	
09145	schwarz	100 Stück	
09146	rot	100 Stück	
09147	grau	100 Stück	
09287	orange	100 Stück	
	Abschnitte à 50 cm		
09139	grün	100 Stück	
09160	blau	100 Stück	
09161	gelb	100 Stück	
09162	schwarz	100 Stück	
09163	rot	100 Stück	
09164	grau	100 Stück	
09288	orange	100 Stück	

Weitere Abmessungen auf Anfrage!

	REF		VE
		Silikon-Kabelbinder zum Bündeln von Instrumenten 110 mm	
	09231	naturfarbig	100 Stück
	09235	rot	100 Stück
	09236	gelb	100 Stück
	09237	grün	100 Stück
	09238	blau	100 Stück
	09369	violett	100 Stück
09370	schwarz	100 Stück	
		210 mm	
	09239	rot	100 Stück
	09240	gelb	100 Stück
	09241	grün	100 Stück
	09242	blau	100 Stück
	09371	violett	100 Stück
	09372	schwarz	100 Stück

		Silikon-Kabelbinder zum Bündeln von Instrumenten 60 mm	
	09246	naturfarbig	100 Stück
	09252	grün	100 Stück
	09253	blau	100 Stück
	09254	gelb	100 Stück
	09255	schwarz	100 Stück
	09256	rot	100 Stück
	09257	weiß	100 Stück
	09258	orange	100 Stück
	09259	braun	100 Stück
	09260	grau	100 Stück
09261	violett	100 Stück	
		110 mm	
	09373	naturfarbig	100 Stück
	09374	rot	100 Stück
	09375	gelb	100 Stück
	09376	grün	100 Stück
	09377	blau	100 Stück
	09378	orange	100 Stück
09379	schwarz	100 Stück	
		190 mm	
	09282	naturfarbig	100 Stück
	09283	rot	100 Stück
	09284	grün	100 Stück
	09285	blau	100 Stück
	09286	gelb	100 Stück
09381	orange	100 Stück	
09382	schwarz	100 Stück	

Vollsilikon-Platte

REF		VE
	Farbe: transluzent	
	Stärke: 10 mm	
	Format:	
08624	200 x 60 cm	1 Stück
08668	130 x 55 cm	1 Stück
08335	100 x 55 cm	1 Stück
09191	30 x 21 cm	1 Stück
09189	30 x 17 cm	1 Stück
09192	21 x 15 cm	1 Stück
08669	20 x 10 cm	1 Stück
09190	17 x 15 cm	1 Stück
08375	10 x 10 cm	1 Stück
	Stärke: 5 mm	
	Format:	
08674	3,5 x 3,5 cm	1 Stück
08719	10 x 10 cm	1 Stück

Weitere Abmessungen auf Anfrage!



Zuschnitt aus POM-Kunststoff

09436	hitzebeständig messerschonend mit abgerundeten Ecken Farbe: natur, weiß Stärke: 3 mm Format: 24 x 19 cm	1 Stück
-------	--	---------



Silikon-Noppenmatten

	waschbar im RDT-Automaten flexibel temperaturbeständig von -40°C bis +300°C Farbe: blau Format:	
08321	500 x 320 mm	1 Stück
08324	250 x 239 mm	1 Stück

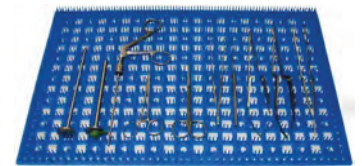

REF		VE
08426	 <p>hitzebeständig waschbar im RDT-Automaten flexibel Farbe: blau 140 x 55 mm gut passend für das Sterilisationstray REF 08422</p>	1 Stück
08427	<p>160 x 120 mm gut passend für das Sterilisationstray REF 08423</p>	1 Stück
08428	<p>200 x 135 mm gut passend für das Sterilisationstray REF 08424</p>	1 Stück
08429	<p>250 x 155 mm gut passend für das Sterilisationstray REF 08425</p>	1 Stück

08698	 <p>hitzebeständig waschbar im RDT-Automaten flexibel Farbe: rosa 230 x 1000 mm 10 Abschnitte à 100 mm</p>	1 Stück
-------	---	---------

Silikon-Gittermatte

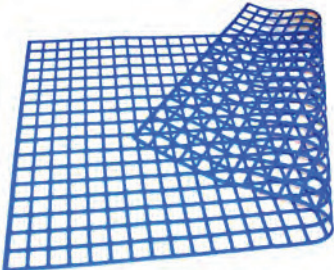
08600	 <p>waschbar im RDT-Automaten flexibel temperaturbeständig von -60°C bis +300°C Farbe: blau Format: 540 x 320 mm</p>	1 Stück
-------	--	---------

Packtischauflage aus Silikon als Schlagschutz für Instrumente

REF

VE

Die Packtischauflagen sind in allen Formaten bis maximal **300 cm (Länge) x 120 cm (Breite)** in den Farben **rotbraun, transparent und laubgrün** lieferbar. Die Stärke des Materials beträgt 2 mm.

Die Packtischauflagen bieten Ihren Instrumenten einen wirksamen Schutz vor Beschädigungen. Dem ZSVA-Personal nimmt es die unangenehmen Kälte- und Blendeffekte von Metalloberflächen.

Die Packtischauflagen können mit Flächendesinfektionsmitteln oder im RDT-Automaten gereinigt werden.

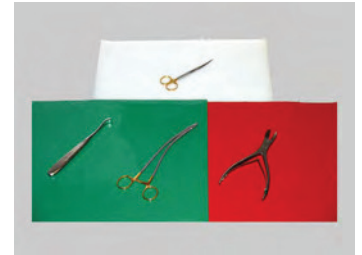

Silikonschläuche, transluzent, nicht eingefärbt

	[Innendurchmesser x Wandstärke]	
09043	1,0 x 0,3 mm	25 m
09707	1,0 x 2,0 mm	25 m
09029	1,5 x 0,5 mm	25 m
09037	1,5 x 0,75 mm	25 m
09027	1,5 x 1,0 mm	25 m
09042	2,0 x 0,5 mm	25 m
09028	2,0 x 0,75 mm	25 m
09024	2,0 x 1,0 mm	25 m
09038	2,0 x 1,5 mm	25 m
09023	4,0 x 1,0 mm	25 m
09115	4,0 x 1,5 mm	25 m
09022	5,0 x 1,0 mm	25 m
09014	5,0 x 2,0 mm	25 m
09041	6,0 x 3,0 mm	25 m
09044	8,0 x 2,0 mm	25 m
09701	8,0 x 2,5 mm	25 m
09047	10,0 x 1,5 mm	25 m
09700	10,0 x 2,5 mm	25 m
09016	22,0 x 2,0 mm	25 m



Silikonschläuche, transluzent, eingefärbt

09021	[Innendurchmesser x Wandstärke] 2,0 x 1,0 mm rot	25 m
09015	5,0 x 1,5 mm grün	25 m



Silikonschläuche, opak

09135	[Innendurchmesser x Wandstärke] 3,0 x 2,0 mm rot	25 m
09154	3,0 x 2,0 mm blau	25 m



5 Instrumentenschutz, Sterilgutverpackungen & Silikonartikel

Silikonschläuche mit Innenprofil, transluzent, nicht eingefärbt

REF		VE
	[Innendurchmesser x Wandstärke] 6 Stege à 0,5 mm	
09706	2,5 x 0,5 mm	25 m
09183	2,5 x 1,2 mm	25 m
	6 Stege à 1 mm	
09233	4,0 x 0,5 mm	25 m
09150	4,0 x 1,2 mm	25 m
09151	6,0 x 1,2 mm	25 m
	8 Stege à 1 mm	
09152	8,0 x 1,2 mm	25 m
09142	10,6 x 1,2 mm	25 m
09153	12,0 x 1,2 mm	25 m
	16 Stege à 1 mm	
09705	20,0 x 1,0 mm	25 m

Schlauchlehre

09703	Schlauchlehre zum Messen von Innen- und Außendurchmesser	1 Stück
-------	--	---------



Schlauchschneidescheren

08510	Schere aus Kunststoff Klinge teflonisiert	1 Stück
09060	Schere aus Edelstahl Klinge teflonisiert	1 Stück



Tyvekverpackungen für die Niedertemperatur-Sterilisation

mögliche Sterilisationsverfahren: Plasma (H₂O₂), EO, FO und Gamma

- Tyvek ermöglicht schnellen Durchlass des Sterilisiergases sowie des begleitenden Wasserdampfes
- Tyvek absorbiert bedeutend weniger Sterilisiermittel als reguläre medizinische Papiere
- Die MultiLine-Siegelnähte sind extrem fest und dauerhaft
- Versiegelte obere Beutelecken verhindern Staubansammlung an der Beutelöffnung
- Peelbare Siegelnähte für einfache aseptische Vorlage des Packgutes
- Besonders reißfeste und durchstichfeste Materialien
- Hervorragende bakteriensichere Eigenschaften
- Für optimales und schnelles Abpacken

Tyvekbeutel - flach

REF		VE
36212	75 x 200 mm	1200 Stück
36213	100 x 250 mm	1200 Stück
36214	150 x 300 mm	1200 Stück
36215	160 x 440 mm	1200 Stück
36216	160 x 600 mm	1200 Stück
36217	205 x 380 mm	1200 Stück
36218	250 x 380 mm	1200 Stück
36219	250 x 500 mm	600 Stück



Tyvekbeutel - selbstklebend

36220	90 x 200 mm	1000 Stück
36221	90 x 250 mm	1000 Stück
36222	130 x 270 mm	1000 Stück
36223	130 x 380 mm	1000 Stück
36234	190 x 330 mm	1000 Stück
36224	200 x 350 mm	1000 Stück
36225	250 x 400 mm	600 Stück
36226	300 x 450 mm	600 Stück



Tyvekrollen - flach

36227	75 mm x 100 m	1 Rolle
36228	100 mm x 100 m	1 Rolle
36229	150 mm x 100 m	1 Rolle
36230	200 mm x 100 m	1 Rolle
36231	225 mm x 100 m	1 Rolle
36232	250 mm x 100 m	1 Rolle
36233	300 mm x 100 m	1 Rolle



5 Instrumentenschutz, Sterilgutverpackungen & Silikonartikel

Schlauchfolie für die Heißluftsterilisation

	REF		VE
		Folienstärke: 0,03 mm	
		Rollenlänge: 100 m	
	36201	Rollenbreite: 30 mm	1 Rolle
	36202	Rollenbreite: 50 mm	1 Rolle
	36203	Rollenbreite: 75 mm	1 Rolle
	36204	Rollenbreite: 100 mm	1 Rolle
	36205	Rollenbreite: 150 mm	1 Rolle
	36206	Rollenbreite: 200 mm	1 Rolle
	36207	Rollenbreite: 250 mm	1 Rolle
36208	Rollenbreite: 300 mm	1 Rolle	
36209	Rollenbreite: 450 mm	1 Rolle	

Flachbeutel für die Heißluftsterilisation

		Folienstärke: 0,036 mm	
	36210	80 x 160 mm	500 Stück
	36211	120 x 200 mm	500 Stück

Staubschutzbeutel, unbedruckt

LDPE-Flachbeutel, nicht sterilisierbar, transparent, unbedruckt, stabile Ausführung mit Umlegeklappe und Adhäsionsverschluss.

Zum nachträglichen Verpacken sterilisierter Instrumente als Staubschutzverpackung.

Auch zum Lagern von desinfizierter Anästhesie-Ausrüstung geeignet.

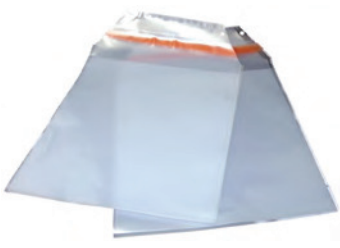
	03024	100 x 350 mm, 50 µ	100 Stück
	03026	120 x 520 mm, 50 µ	100 Stück
	03023	150 x 270 mm, 50 µ	100 Stück
	03025	150 x 380 mm, 50 µ	100 Stück
	03058	165 x 220 mm, 70 µ	100 Stück
	03029	200 x 300 mm, 50 µ	100 Stück
	03028	200 x 650 mm, 100 µ	100 Stück
	03007	300 x 400 mm, 60 µ	100 Stück
	03030	300 x 500 mm, 50 µ	100 Stück
	03009	300 x 600 mm, 60 µ	100 Stück
	03031	420 x 700 mm, 50 µ	100 Stück
	03022	450 x 480 mm, 30 µ	100 Stück
	03032	600 x 750 mm, 50 µ	100 Stück
	03008	630 x 770 mm, 60 µ	100 Stück
03037	630 x 820 mm, 60 µ	100 Stück	
03049	700 x 1050 mm, 70 µ	50 Stück	

	03057	konisch zulaufend 90 x 325 mm, 80 µ	100 Stück
---	-------	---	-----------

Staubschutzbeutel, bedruckt in deutsch, englisch, italienisch und französisch

LDPE-Flachbeutel, nicht sterilisierbar, transparent, stabile Ausführung mit Umlegeklappe und Dauerklebeverschluss.

Aufdruck:

Staubschutzhüllen selbstklebend - Nicht sterilisierbar! Als Lagerschutz nach der Sterilisation

Self Seal Dust Cover - Do not sterilize! For pack protection after sterilization

Buste di protezione autosigillanti - Non sterilizzabili! Protezione delle confezioni dopo la sterilizzazione

Sachets de protection auto-adhésifs - Non stérilisables! Pour la protection des packs après la stérilisation

REF		VE
03033	245 x 345 mm, 60 µ	100 Stück
03039	300 x 500 mm, 60 µ	100 Stück
03036	300 x 600 mm, 60 µ	100 Stück
03017	400 x 600 mm, 50 µ	100 Stück
03035	460 x 750 mm, 60 µ	100 Stück
03040	500 x 500 mm, 60 µ	100 Stück
03034	640 x 770 mm, 60 µ	100 Stück



Microsnapbeutel

LDPE-Flachbeutel, nicht sterilisierbar, transparent, unbedruckt, stabile Ausführung, wiederverschließbar

09908	40 x 60 mm, 50 µ	1000 Stück
09912	70 x 100 mm, 50 µ	1000 Stück
09902	80 x 120 mm, 50 µ	1000 Stück
09906	100 x 150 mm, 50 µ	1000 Stück
09903	150 x 220 mm, 50 µ	1000 Stück
09904	200 x 300 mm, 50 µ	1000 Stück
09900	220 x 300 mm, 50 µ	1000 Stück
09997	250 x 350 mm, 50 µ	1000 Stück
09905	300 x 400 mm, 50 µ	1000 Stück
09911	400 x 500 mm, 50 µ	500 Stück
09909	400 x 600 mm, 50 µ	500 Stück
09910	500 x 600 mm, 50 µ	500 Stück



Staubschutzbeutel mit Gleitverschluss





LDPE-Flachbeutel, nicht sterilisierbar, transparent, unbedruckt, stabile Ausführung, wiederverschließbar

03044	170 x 120 mm, 60 µ	100 Stück
03043	200 x 150 mm, 60 µ	100 Stück
03047	200 x 300 mm, 60 µ	100 Stück
03042	250 x 170 mm, 60 µ	100 Stück
03041	320 x 230 mm, 75 µ	100 Stück
03045	320 x 440 mm, 60 µ	100 Stück
03046	480 x 640 mm, 70 µ	100 Stück



5 Instrumentenschutz, Sterilgutverpackungen & Silikonartikel

OP-Mikroskopbezüge

	REF		VE
		OP-Mikroskopbezüge für Zeiss Mikroskope einzeln steril verpackt	
	03050	160 x 115 cm Objektivring-Durchmesser: 65 mm 1 Spenderkarton à 10 Stück	1 Karton
	03051	262 x 115 cm Objektivring-Durchmesser: 65 mm 1 Spenderkarton à 10 Stück	1 Karton
	03052	300 x 115 cm Objektivring-Durchmesser: 65 mm 1 Spenderkarton à 10 Stück	1 Karton

C-Bogen Sterilbezüge für Röntgengeräte

		C-Bogen-Sterilbezug einzeln steril verpackt	
	03053	235 x 104 cm 1 Spenderkarton à 20 Stück	1 Karton

Etiketten
REF



VE





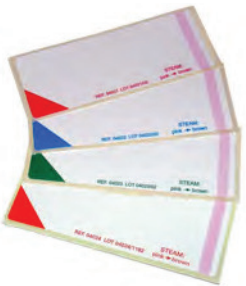

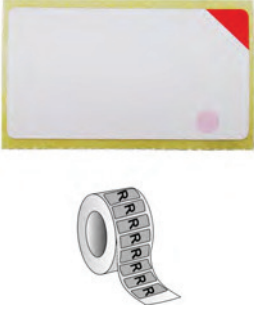

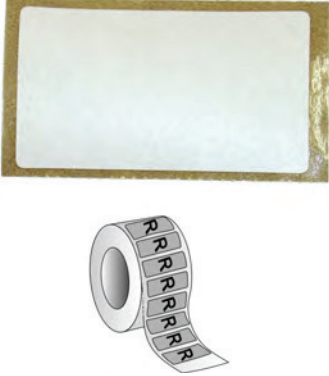
04002	Einzeletiketten mit Dampfindikator doppelt selbstklebend mit Abreiperforation zick-zack gefaltet mit Lochrandstanzung Format: 99 x 37 mm	2500 Stck	
04004	blanko mit Zeileneinteilung	2500 Stck	





04013	Einzeletiketten mit Dampfindikator einfach selbstklebend mit Abreiperforation zick-zack gefaltet mit Lochrandstanzung Format: 94 x 46 mm	3000 Stck	
-------	---	------------	---









04075	Einzeletiketten auf Rolle mit Dampfindikator doppelt selbstklebend innen gewickelt Rolle à 2000 Stck Rollenbreite: 74 mm Kerndurchmesser: 76 mm Format: 70 x 39 mm	1 Rolle		
04074				1 Rolle
04076				1 Rolle
04077				1 Rolle
04095				rot, auen gewickelt

04021	Einzeletiketten auf Rolle mit Dampfindikator doppelt selbstklebend innen gewickelt klebt auch auf non-woven Materialien Rolle à 2000 Stck Rollenbreite: 94 mm Kerndurchmesser: 76 mm Format: 90 x 35 mm	1 Rolle		
04022				1 Rolle
04023				1 Rolle
04024				1 Rolle
				rot



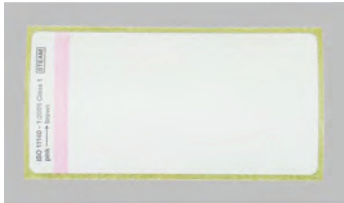







	REF		VE
	04010	<p>Einzeletiketten auf Rolle mit Dampfndikator doppelt selbstklebend außen gewickelt Rolle à 1000 Stück mit roter Farbecke Rollenbreite: 64 mm Kerndurchmesser: 40 mm Format: 60 x 33 mm</p>	1 Rolle
	04037	<p>Einzeletiketten auf Rolle mit Dampfndikator außen gewickelt einfach selbstklebend mit Abreißperforation Rolle à 1250 Stück Rückseitenschlitzung Format: 70 x 35 mm Kerndurchmesser: 40 mm</p>	1 Rolle
	04088	<p>Einzeletiketten auf Rolle mit Dampfndikator außen gewickelt doppelt selbstklebend mit Abreißperforation Rolle à 750 Stück Format: 43 x 40 mm Rollenbreite: 47 mm Kerndurchmesser: 50 mm</p>	1 Rolle
	04087	<p>Einzeletiketten auf Rolle ohne Indikator außen gewickelt mit Abreißperforation doppelt selbstklebend Rolle à 900 Stück Format: 60 x 34 mm Rollenbreite: 67 mm Kerndurchmesser: 25 mm</p>	1 Rolle



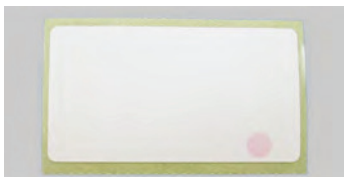



REF		VE	
04036	<p>Einzeletiketten auf Rolle mit Dampfindikator mit Abreiperforation auen gewickelt einfach selbstklebend mit Rckseitenschlitzung Rolle à 2500 Stck Format: 70 x 38,1 mm Kerndurchmesser: 40 mm</p>	1 Rolle	 
04055	<p>Einzeletiketten auf Rolle mit Dampfindikator mit Abreiperforation auen gewickelt einfach selbstklebend mit Rckseitenschlitzung Rolle à 2500 Stck Format: 70 x 36,8 mm Kerndurchmesser: 40 mm</p>	1 Rolle	 
04189	<p>Papieretiketten auf Rolle ohne Indikator auen gewickelt einfach selbstklebend abziehbar mit einseitiger Anfasslasche Rolle à 1000 Stck Format: 55 x 35 mm Rollenbreite: 59 mm Kerndurchmesser: 50 mm</p>	1 Rolle	 
04186	<p>Folienetiketten auf Rolle unbedruckt auen gewickelt einfach selbstklebend abziehbar mit einseitiger Anfasslasche waschbar im RDT - Automaten hitzebestndig bis 134°C Rolle à 1000 Stck Format: 55 x 35 mm Rollenbreite: 59 mm Kerndurchmesser: 50 mm</p>	1 Rolle	 





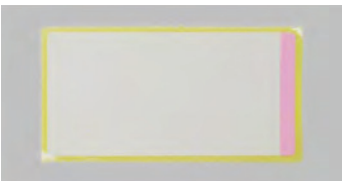

	REF		VE
	04173	<p>Folienetiketten auf Rolle unbedruckt einfach selbstklebend außen gewickelt mit Abreißperforation stark haftend waschbar im RDT - Automaten hitzebeständig bis 134°C Rolle à 1000 Stück Format: 32 x 22 mm Rollenbreite: 36 mm Kerndurchmesser: 40 mm</p>	1 Rolle
	04174	<p>Folienetiketten auf Rolle unbedruckt einfach selbstklebend außen gewickelt mit Abreißperforation stark haftend waschbar im RDT - Automaten hitzebeständig bis 134°C Rolle à 1000 Stück Format: 40 x 28 mm Rollenbreite: 44 mm Kerndurchmesser: 40 mm</p>	1 Rolle
	04176	<p>Folienetiketten auf Rolle unbedruckt einfach selbstklebend außen gewickelt mit Abreißperforation stark haftend waschbar im RDT - Automaten hitzebeständig bis 134°C Rolle à 1000 Stück Format: 60 x 25 mm Rollenbreite: 64 mm Kerndurchmesser: 40 mm</p>	1 Rolle
	04175	<p>Folienetiketten auf Rolle unbedruckt einfach selbstklebend außen gewickelt mit Abreißperforation stark haftend waschbar im RDT - Automaten hitzebeständig bis 134°C Rolle à 1000 Stück Format: 70 x 33 mm Rollenbreite: 74 mm Kerndurchmesser: 40 mm</p>	1 Rolle

REF		VE	
04078	Einzeletiketten auf Rolle ohne Indikator innen gewickelt einfach selbstklebend mit Abreiperforation Kleber ist ablsbar Rolle à 1000 Stck Format: 105 x 33 mm Rollenbreite: 110 mm Kerndurchmesser: 40 mm	1 Rolle	 
04127	Einzeletiketten auf Rolle mit Dampfindikator innen gewickelt doppelt selbstklebend mit Abreiperforation Rolle à 750 Stck Format: 70 x 38 mm Rollenbreite: 73 mm Kerndurchmesser: 76 mm gut geeignet fr Krepppapier	1 Rolle	 
04133	gut geeignet fr non-woven Materialien und fr lngere Wrmeeinwirkung	1 Rolle	
04178	Einzeletiketten auf Rolle mit Dampfindikator auen gewickelt einfach selbstklebend mit Abreiperforation klebt auch auf non-woven Materialien Rolle à 1000 Stck Format: 70 x 35 mm Rollenbreite: 73 mm Kerndurchmesser: 40 mm	1 Rolle	 
04126	Einzeletiketten auf Rolle ohne Indikator auen gewickelt einfach selbstklebend mit Abreiperforation Rolle à 3000 Stck Format: 75 x 35 mm Rollenbreite: 78 mm Kerndurchmesser: 50 mm	1 Rolle	 
04143	Kerndurchmesser: 76 mm	1 Rolle	

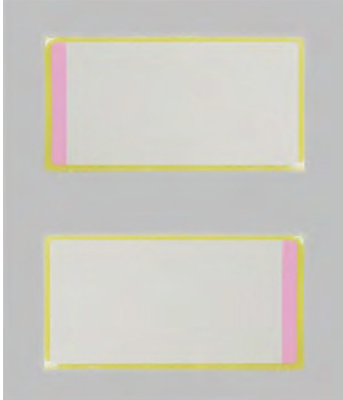







	REF		VE
 	04146	Einzeletiketten auf Rolle ohne Indikator außen gewickelt mit Abreißperforation Rolle à 2000 Stück Format: 75 x 35 mm Rollenbreite: 78 mm Kerndurchmesser: 76 mm	1 Rolle
	04188	einfach selbstklebend doppelt selbstklebend	1 Rolle
 	04092	Einzeletiketten auf Rolle ohne Indikator außen gewickelt einfach selbstklebend mit Abreißperforation Rolle à 1000 Stück Rollenbreite: 113 mm Kerndurchmesser: 40 mm	1 Rolle
	04140	110 x 60 mm 110 x 80 mm	1 Rolle
 	04138	Einzeletiketten auf Rolle doppelt selbstklebend ohne Indikator außen gewickelt Rolle à 1000 Stück Format: 50 x 33 mm Rollenbreite: 53 mm Kerndurchmesser: 76 mm	1 Rolle
 	04152	Einzeletiketten auf Rolle doppelt selbstklebend ohne Indikator außen gewickelt mit extra starkem Kleber Rolle à 1000 Stück Format: 60 x 34 mm Rollenbreite: 63 mm Kerndurchmesser: 40 mm	1 Rolle

REF		VE	
04161	<p>Einzeletiketten auf Rolle doppelt selbstklebend ohne Indikator außen gewickelt Rolle à 2000 Stück Format: 63 x 40 mm Rollenbreite: 67 mm Kerndurchmesser: 76 mm</p>	1 Rolle	 
04144	<p>Einzeletiketten auf Rolle mit Dampfindikator außen gewickelt doppelt selbstklebend mit Abreißperforation klebt auch auf non-woven Materialien Rolle à 2000 Stück Format: 70 x 33 mm Rollenbreite: 73 mm</p>	1 Rolle	 
04169	<p>Kerndurchmesser: 40 mm Kerndurchmesser: 76 mm</p>	1 Rolle	
04147	<p>Einzeletiketten auf Rolle mit Dampfindikator innen gewickelt doppelt selbstklebend mit Abreißperforation klebt auch auf non-woven Materialien Rolle à 2000 Stück Format: 70 x 33 mm Rollenbreite: 73 mm Kerndurchmesser: 76 mm</p>	1 Rolle	 
04089	<p>Einzeletiketten auf Rolle doppelt selbstklebend außen gewickelt mit Abreißperforation Rolle à 1000 Stück Rollenbreite: 73 mm klebt auch auf non-woven Materialien Format: 70 x 33 mm mit Dampfindikator, Kerndurchmesser: 40 mm</p>	1 Rolle	  
04084	<p>ohne Indikator, Kerndurchmesser: 40 mm</p>	1 Rolle	
04027	<p>ohne Indikator, Kerndurchmesser: 76 mm</p>	1 Rolle	
04136	<p>klebt auch auf non-woven Materialien Format: 70 x 35 mm mit Dampfindikator Kerndurchmesser: 40 mm</p>	1 Rolle	
04163	<p>Kerndurchmesser: 76 mm</p>	1 Rolle	





	REF		VE
 	04079	<p>Einzeletiketten auf Rolle gut geeignet für Krepp doppelt selbstklebend außen gewickelt mit Dampfindikator Format: 70 x 33 mm Rollenbreite: 73 mm Kerndurchmesser: 40 mm Rolle à 1000 Stück</p>	1 Rolle
 	04166	<p>Einzeletiketten auf Rolle klebt nur auf Krepp doppelt selbstklebend außen gewickelt mit Dampfindikator Format: 70 x 33 mm Rollenbreite: 73 mm Kerndurchmesser: 76 mm Rolle à 2000 Stück</p>	1 Rolle
 	04039 04029	<p>Einzeletiketten auf Rolle doppelt selbstklebend innen gewickelt mit Dampfindikator Format: 60 x 31 mm Rollenbreite: 64 mm Kerndurchmesser: 40 mm Rolle à 2000 Stück Rolle à 1000 Stück</p>	1 Rolle 1 Rolle
  	04157 04180	<p>Einzeletiketten auf Rolle mit Dampfindikator doppelt selbstklebend mit Abreißperforation klebt auch auf non-woven Materialien Rolle à 2500 Stück Format: 70 x 35 mm Rollenbreite: 73 mm Kerndurchmesser: 40 mm innen gewickelt außen gewickelt</p>	1 Rolle 1 Rolle

REF		VE	
04182 04183	Einzeletiketten auf Rolle mit Dampfindikator doppelt selbstklebend außen gewickelt mit Abreißperforation klebt auch auf non-woven Materialien Rolle à 1000 Stück Format: 70 x 35 mm Rollenbreite: 73 mm Kerndurchmesser: 40 mm mit Indikator auf der linken Seite mit Indikator auf der rechten Seite	1 Rolle 1 Rolle	 
04185	Einzeletiketten auf Rolle mit FO- und Dampfindikator doppelt selbstklebend innen gewickelt Rolle à 1000 Stück Format: 60 x 31 mm Rollenbreite: 64 mm Kerndurchmesser: 40 mm	1 Rolle	 
04155	Einzeletiketten auf Rolle mit FO- und Dampfindikator doppelt selbstklebend außen gewickelt Rolle à 2000 Stück Format: 70 x 35 mm Rollenbreite: 73 mm Kerndurchmesser: 40 mm	1 Rolle	 

	REF		VE
 	04064	Einzeletiketten auf Rolle doppelt selbstklebend außen gewickelt Rolle à 2000 Stück Format: 63 x 40 mm Rollenbreite: 67 mm Kerndurchmesser: 76 mm mit FO- und Dampfndikator	1 Rolle
	04059	mit EO- und Dampfndikator	1 Rolle
 	04038	Einzeletiketten auf Rolle doppelt selbstklebend mit Dampfndikator Format: 63 x 40 mm Rollenbreite: 67 mm Kerndurchmesser: 40 mm innen gewickelt	1 Rolle
	04090	Rolle à 2000 Stück Rolle à 1000 Stück klebt auch auf non-woven Materialien	1 Rolle
	04057	Kerndurchmesser: 76 mm außen gewickelt Rolle à 2000 Stück	1 Rolle
 	04028	Einzeletiketten auf Rolle doppelt selbstklebend mit Dampfndikator mit Abreißperforation klebt auch auf non-woven Materialien Rolle à 1000 Stück Format: 60 x 31 mm Rollenbreite: 64 mm Kerndurchmesser: 40 mm innen gewickelt	1 Rolle
	04160	Kerndurchmesser: 25 mm außen gewickelt	1 Rolle

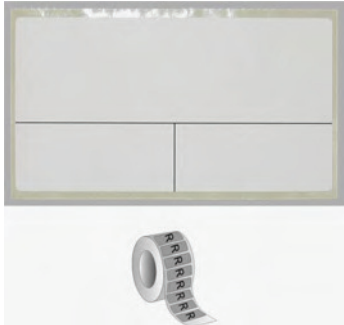
REF		VE	
04094	<p>Einzeletiketten auf Rolle doppelt selbstklebend innen gewickelt mit Dampfindikator mit Abreißperforation klebt auch auf non-woven Materialien Rolle à 2000 Stück Format: 60 x 31 mm Rollenbreite: 64 mm Kerndurchmesser: 40 mm</p>	1 Rolle	 
04086	<p>Einzeletiketten auf Rolle doppelt selbstklebend außen gewickelt mit Dampfindikator Format: 60 x 33 mm Rollenbreite: 63 mm Kerndurchmesser: 40 mm</p>	1 Rolle	 
04158	<p>Rolle à 1000 Stück Rolle à 2000 Stück</p>	1 Rolle	
04058	<p>Einzeletiketten auf Rolle doppelt selbstklebend innen gewickelt mit FO- und Dampfindikator Rolle à 2000 Stück Format: 63 x 40 mm Rollenbreite: 67 mm Kerndurchmesser: 40 mm</p>	1 Rolle	 
04141	<p>Einzeletiketten auf Rolle doppelt selbstklebend außen gewickelt mit Dampfindikator Rolle à 1000 Stück Format: 57 x 40 mm Rollenbreite: 60 mm Kerndurchmesser: 40 mm</p>	1 Rolle	 

	REF		VE
	04137	<p>Etiketten auf Rolle doppelt selbstklebend außen gewickelt mit Dampfindikator Rolle à 2000 Stück Format: 102 x 56 mm (unterteilt in 3 Einzeletiketten à 56 x 34 mm) Rollenbreite: 105 mm Kerndurchmesser: 76 mm</p>	1 Rolle
	04150	<p>Etiketten auf Rolle doppelt selbstklebend mit Dampfindikator Format: 102 x 56 mm (unterteilt in 3 Etiketten, 1 = 102 x 34 mm und 2 = à 51 x 22 mm) Rollenbreite: 106 mm</p> <p>Kerndurchmesser: 76 mm außen gewickelt Rolle à 2000 Stück</p>	1 Rolle
	04164	<p>Kerndurchmesser: 25 mm außen gewickelt Rolle à 660 Stück</p>	1 Rolle
	04165	<p>Kerndurchmesser: 40 mm innen gewickelt Rolle à 660 Stück</p>	1 Rolle
	04171	<p>Etiketten auf Rolle doppelt selbstklebend außen gewickelt mit Dampfindikator Rolle à 500 Stück Format: 100 x 75 mm (unterteilt in 3 Etiketten, 1 = 100 x 50 mm und 2 = à 50 x 25 mm) Rollenbreite: 104 mm Kerndurchmesser: 25 mm</p>	1 Rolle

REF		VE	
04187	<p>Etiketten auf Rolle doppelt selbstklebend außen gewickelt ohne Indikator Rolle à 2000 Stück mit Abreißperforation Format: 102 x 56 mm (unterteilt in 3 Etiketten, 1 = 102 x 34 mm und 2 = à 51 x 22 mm) Rollenbreite: 106 mm Kerndurchmesser: 76 mm</p>	1 Rolle	
04065	<p>Etiketten für Webeco auf Rolle außen gewickelt einfach selbstklebend mittig perforiert mit Abreißperforation mit Rückseitenschlitzung Rolle à 1000 Stück Format: 88,5 x 36 mm Rollenbreite: 110 mm Kerndurchmesser: 40 mm</p>	1 Rolle	
04066	<p>mit FO- und Dampfndikator mit Dampfndikator</p>	1 Rolle	
04026	<p>Endlos-Etiketten auf Rolle mit Dampfndikator doppelt selbstklebend außen gewickelt Rollenbreite: 70 mm Rollenlänge: 80 m Kerndurchmesser: 76 mm</p>	1 Rolle	
04044	Kerndurchmesser: 50 mm	1 Rolle	
04083	Kerndurchmesser: 25 mm	1 Rolle	
04142	<p>Kerndurchmesser: 50 mm mit Spezialkleber, um Verschmutzungen am Schneidmesser der Etikettendrucker zu minimieren</p>	1 Rolle	
04085	<p>klebt auch auf non-woven Materialien Kerndurchmesser: 50 mm</p>	1 Rolle	
04145	Kerndurchmesser: 76 mm	1 Rolle	
04093	<p>ohne Indikator blanko, Kerndurchmesser: 50 mm</p>	1 Rolle	

	REF		VE
	04181	Endlos-Etiketten auf Rolle mit Dampfndikator doppelt selbstklebend außen gewickelt mit beidseitig freigelegtem Rand Rollenbreite: 70 mm Rollenlänge: 80 m klebt auch auf non-woven Materialien Kerndurchmesser: 50 mm	1 Rolle
	04045 04046	Endlos-Etiketten auf Rolle doppelt selbstklebend außen gewickelt Rollenbreite: 70 mm Rollenlänge: 80 m Kerndurchmesser: 50 mm mit EO- und Dampfndikator mit FO- und Dampfndikator	1 Rolle 1 Rolle
	04060 04061 04062 04063	Endlos-Etiketten auf Rolle mit Dampfndikator außen gewickelt doppelt selbstklebend Rollenbreite: 70 mm Rollenlänge: 80 m Kerndurchmesser: 50 mm rot grün blau gelb	1 Rolle 1 Rolle 1 Rolle 1 Rolle
	04098	Endlos-Etiketten auf Rolle mit Dampfndikator außen gewickelt einfach selbstklebend Rollenbreite: 60 mm Rollenlänge: 140 m Kerndurchmesser: 76 mm	1 Rolle

Tischabroller für Etiketten

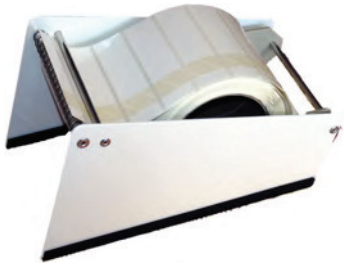
REF		VE	
09000	für Etiketten bis maximal 120 mm z.B. für REF 01001 und 01002	1 Stück	

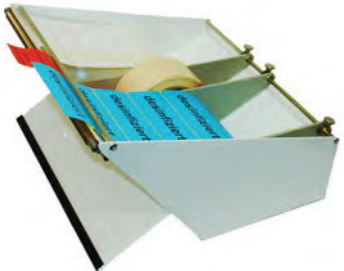



06013	für Etiketten bis maximal 250 mm geeignet für innen- und außengewickelte Rollen	1 Stück	
-------	--	---------	---

Etikettiergeräte für Handauszeichnung und Auszeichnungsetiketten

04011	Texteindruck zweizeilig möglich passende Etiketten siehe unten	1 Stück	
04015	Ersatzfarbrolle für REF 04011	1 Stück	

	Einzeletiketten auf Rolle für Etikettiergerät 04011 doppelt selbstklebend mit Textvordruck: sterilisiert am / verwendbar bis Rolle à 700 Stück Format: 37 x 19 mm		
04031	rot	1 Rolle	
04032	grün	1 Rolle	
04033	gelb	1 Rolle	
04034	blau	1 Rolle	
04035	grau	1 Rolle	

04019	“METO” Etikettiergerät für Handauszeichnung Texteindruck dreizeilig möglich passende Etiketten siehe unten	1 Stück	
04119	Ersatzfarbrollen für “METO” REF 04019	2 Stück	

	REF		VE
		METO-Einzeletiketten auf Rolle für Etikettiergerät 04019 mit Dampfindikator doppelt selbstklebend Rolle à 400 Stück Format: 29 x 28 mm	
	04068	orange	12 Rollen
	04069	weiß	12 Rollen
	04070	rot	12 Rollen
	04071	grün	12 Rollen
	04072	blau	12 Rollen
	04073	gelb	12 Rollen
	04014	“MONARCH” Etikettiergerät für Handauszeichnung Texteindruck dreizeilig möglich passende Etiketten siehe unten	1 Stück
	04018	Ersatzfarbrolle für REF 04014	1 Stück
		Einzeletiketten auf Rolle für Etikettiergerät 04014 ohne Indikator doppelt selbstklebend Rolle à 750 Stück Format: 22,5 x 31 mm	
	04040	grün	12 Rollen
	04041	blau	12 Rollen
	04042	rot	12 Rollen
	04043	gelb	12 Rollen
	04054	blanko	12 Rollen
		Einzeletiketten auf Rolle für Etikettiergerät 04014 mit Dampfindikator doppelt selbstklebend Rolle à 750 Stück Format: 22,5 x 31 mm	
	04048	orange	12 Rollen
	04049	weiß	12 Rollen
	04050	rot	12 Rollen
	04051	grün	12 Rollen
	04052	blau	12 Rollen
	04053	gelb	12 Rollen

STERIFIT

Thermotransferfolie für Etiketten

REF

VE

	schwarz autoklavenbeständig	
	außenbeschichtet	
09870	57 mm x 74 m	1 Rolle
09213	85 mm x 74 m (Hülse überstehend)	1 Rolle
09212	110 mm x 74 m	1 Rolle
09078	60 mm x 300 m	1 Rolle
09080	70 mm x 300 m	1 Rolle
09077	80 mm x 300 m	1 Rolle
09062	90 mm x 300 m	1 Rolle
09061	110 mm x 300 m	1 Rolle
	innenbeschichtet	
09067	60 mm x 300 m	1 Rolle
09069	76 mm x 300 m	1 Rolle
09065	110 mm x 300 m	1 Rolle

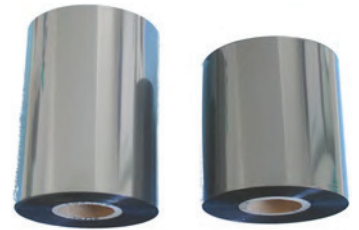

Thermotransferfolie für Folienetiketten

	schwarz autoklavenbeständig	
	außenbeschichtet	
09270	70 mm x 300 m	1 Rolle
	innenbeschichtet	
09232	110 mm x 300 m	1 Rolle

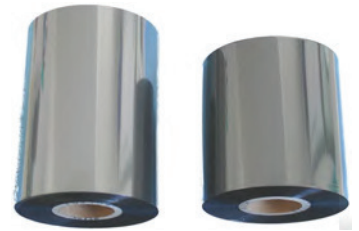

**Thermotransferfolie,
mit hochwertiger Wachs-Harzbeschichtung**

	schwarz autoklavenbeständig	
	innenbeschichtet	
09262	110 mm x 300 m	1 Rolle



Zählstreifen

	REF		VE
		Zählstreifen geeignet zum Zählen der Aufbereitungszyklen waschbar hitzebeständig bis 134°C aus Kunststoff	
	09243	für 10 Zyklen (Aufdruck von Nr. 1 - 10)	200 Stück
	09245	für 10 weitere Zyklen (Aufdruck von Nr. 11 - 20)	200 Stück
	09247	aus Silikon für 10 Zyklen	100 Stück

Indikatorstreifen mit Dampfindikator

	01161	Format: 20 x 170 mm einfach selbstklebend mit Rückseitenschlitzung	1000 Stück
	01410	nicht selbstklebend	1000 Stück

Indikatorstreifen mit FO - Indikator

	01403	Format: 20 x 170 mm einfach selbstklebend mit Rückseitenschlitzung	1000 Stück
	01402	nicht selbstklebend	1000 Stück

Indikatorstreifen mit EO - Indikator

	01405	Format: 20 x 170 mm einfach selbstklebend mit Rückseitenschlitzung	1000 Stück
	01404	nicht selbstklebend	1000 Stück

Set-Etikett mit Dampfindikator

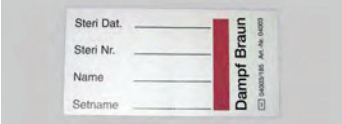
	04003	einfach selbstklebend Format: 40 x 80 mm	1000 Stück
---	-------	---	------------

Einlegekarte für Instrumentensiebe

	01150	mit Dampfindikator doppelseitig bedruckt Format: 20 x 20 mm	1000 Stück
	01154	Format: 45 x 45 mm	1000 Stück

Haftetiketten für Laserdrucker mit Dampfindikator

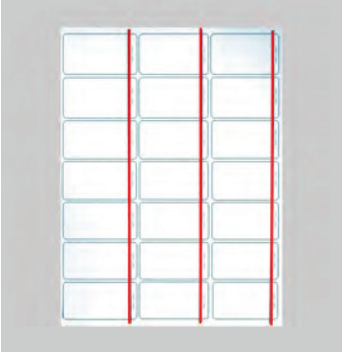
	04016	einfach selbstklebend 25 Bogen DIN A4 à 44 Etiketten = 1.100 St. Etikettenformat: 48,3 x 25,4 mm	1100 Stück
	04017	25 Bogen DIN A4 à 21 Etiketten = 525 St. Etikettenformat: 63,5 x 38,1 mm	525 Stück

Indikatorpunkte mit EO - Indikator

REF		VE	
01406	Bogen à 100 Stück einfach selbstklebend Etikettenformat: 10 x 10 mm	1000 Stück	

01408	Bogen à 54 Stück einfach selbstklebend Punkt-Durchmesser: 16 mm	1080 Stück	
-------	---	------------	---

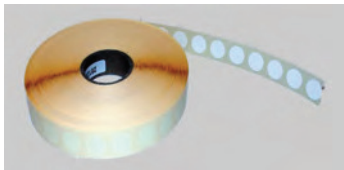
01414	Rolle à 5000 Stück einfach selbstklebend Durchmesser: 15 mm	1 Rolle	
-------	---	---------	--

Indikatorpunkte mit FO - Indikator

01409	Bogen à 42 Stück einfach selbstklebend Format: 16 x 22 mm Farbumschlag von gelb nach braun	840 Stück	
01415	Farbumschlag von violett nach grün	840 Stück	



Indikatorpunkte mit Dampfindikator

01159	einfach selbstklebend Durchmesser: 15 mm Rolle à 5000 Stück	1 Rolle	
01401	Durchmesser 10 mm Rolle à 10000 Stück	1 Rolle	

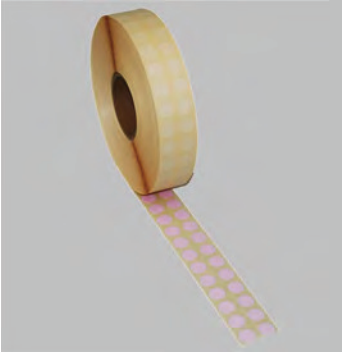
Indikatorpunkte vollflächig mit einem Dampfindikator bedruckt

	REF		VE
	01164	einfach selbstklebend Durchmesser: 10 mm Rolle à 10000 Stück	1 Rolle

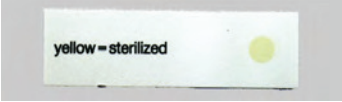
Indikatorstreifen mit EO - Indikator

	01407	mit Rückseitenschlitzung einfach selbstklebend Format: 15 x 50 mm	1000 Stück
	08019	einfach selbstklebend auch für Metallprüfkörper geeignet Format: 6 x 75 mm	200 Stück

Qualitätskontrollkarte mit Dampfindikator

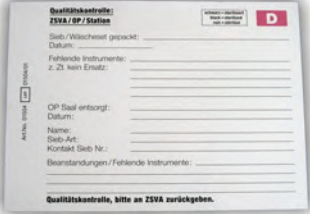
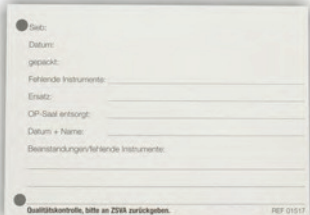
	01504	Format: 140 x 100 mm mit Dampfindikator	1000 Stück
	01517	ohne Indikator	1000 Stück

Siebkontrollkarte mit Dampfindikator

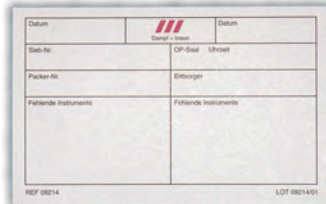
	09214	Format: 120 x 75 mm	1000 Stück
---	-------	---------------------	------------

Sterilisationskontrollkarte mit Dampfindikator

REF

VE

01162

Format: 148 x 105 mm

1000 Stück

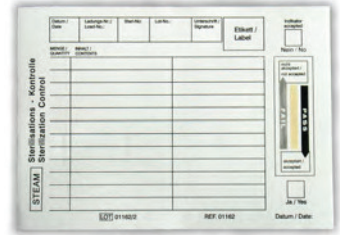

Siebdokumentationsblock

Siebdokumentationsblock
à 100 Blatt

Format: 100 x 100 mm

**mit Dampfindikator
ohne Indikator**

09072

09071

1 Block

1 Block



09211

Siebdokumentationsblock "OP-Saal"
à 100 Blatt
ohne Indikator
Format: 100 x 100 mm

1 Block



09209

Siebdokumentationsblock "OP-Saal / Sieb"
à 100 Blatt
ohne Indikator
Format: 100 x 100 mm

1 Block





Haftnotizblock

	REF		VE
	09079	Haftnotizblock à 100 Blatt "Achtung defektes Instrument / Gerät" Farbe: rot Format: 90 x 120 mm	10 Blöcke

Info-Etikett

	09215	Etikett mit Aufdruck: "Achtung defektes Instrument / Gerät" selbstdurchschreibend doppelt selbstklebend Farbe: rot Format: 90 x 120 mm	1000 Stück
---	-------	---	------------

	04156	Etikett mit Aufdruck: desinfiziert Farbe: blau außen gewickelt einfach selbstklebend Rolle à 1000 Stück Rollenbreite: 102 mm Kerndurchmesser: 40 mm Format: 100 x 40 mm	1 Rolle
--	-------	--	---------

	04177	Etikett mit Aufdruck: "THERMISCH DESINFIZIERT NICHT STERILISIERT" Farbe: rot außen gewickelt einfach selbstklebend Rolle à 1000 Stück Rollenbreite: 43 mm Kerndurchmesser: 76 mm Format: 40 x 50 mm	1 Rolle
---	-------	--	---------

Reparaturanhänger aus Kunststoff

	01260	orange mit der Aufschrift: reparieren repair	100 Stück
	01261	gelb mit der Aufschrift: à réparer da riparare	100 Stück

REF		VE	
01278	rot mit der Aufschrift: schärfen sharpen	100 Stück	



Reparaturanhänger aus Tyvek

	waschbar bis 90°C nicht mit Dampf sterilisierbar Format: 160 x 30 mm mit Dokumentationsfeld	1000 Stück	
01007	mit Dokumentationsfeld	1000 Stück	
04121	blanko	1000 Stück	
04132	Format: 190 x 30 mm blanko	1000 Stück	

Reparaturanhänger aus PET

04151	waschbar bis 90°C hitzebeständig bis 134°C Format: 190 x 30 mm blanko	500 Stück	
-------	--	-----------	--

Anhängeschild

	zum Beispiel zur Befestigung mit Kunststoffsiegeln an Sterilisationscontainern nicht selbstklebend aus Papier hitzebeständig bis 134°C		
04162	Format: 90 x 50 + 20 mm mit Loch	1000 Stück	
			
04172	Format: 75 x 40 + 20 mm mit Kreuzschlitzung	1000 Stück	

Etiketten mit H₂O₂ - Indikator (Plasma)

REF

VE

	04134	70 x 33 mm	1 Rolle
	04153	70 x 35 mm	1 Rolle

Endlos-Etikett mit H₂O₂ - Indikator (Plasma)

	04091	Endlos-Etikett auf Rolle mit H ₂ O ₂ - Indikator (Plasma) außen gewickelt einfach selbstklebend Rollenbreite: 70 mm Rollenlänge: 30 m Kerndurchmesser: 50 mm	1 Rolle
---	-------	--	---------

Indikatorstreifen mit H₂O₂ - Indikator (Plasma)

	01411	mit Rückseitenschlitzung Format: 20 x 170 mm selbstklebend aus Tyvek	200 Stück
--	-------	--	-----------

Kennzeichnungsschild mit H₂O₂ - Indikator (Plasma)

	04103	Format: 60 x 40 mm einfach selbstklebend aus Tyvek	1000 Stück
---	-------	--	------------

Indikatorpunkte mit H₂O₂ - Indikator (Plasma)

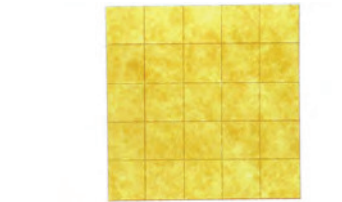
	01413	Bogen à 25 Stück einfach selbstklebend aus Tyvek Etikettenformat: 10 x 10 mm	500 Stück
---	-------	--	-----------

Gamma-Sterilisationspunkte

	01417	Rolle à 1000 Stück	1 Rolle
	01418	Rolle à 5000 Stück	1 Rolle

Sterilisations-Protokoll für die H₂O₂ - Sterilisation (Plasma)

REF

VE

Auf der Vorderseite können zwei Chargen mit dem Ausdruck der Sterilisationsparameter und dem Indikatorstreifen dokumentiert werden. Auf der Rückseite sind Angaben zum Booster, zu Wartungsarbeiten und zur Durchführung von biologischen Tests möglich.

01412

50 Blätter

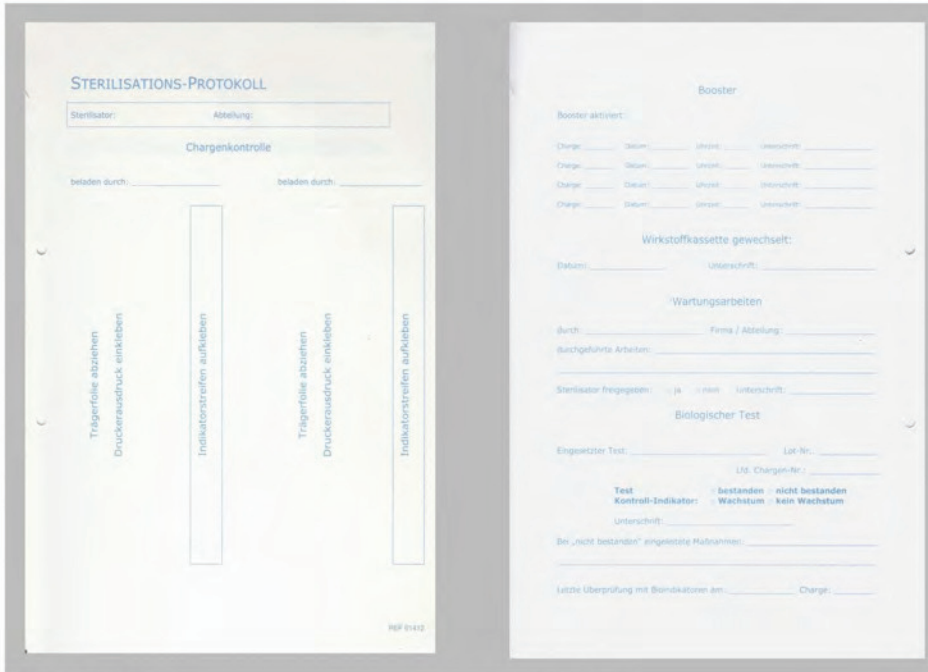

Vorderseite

Rückseite

Das Dokumentieren erfolgt durch das Aufkleben der selbstklebenden Indikatorstreifen sowie durch das Anbringen des Ausdruckes der Sterilisationsparameter, indem man die Trägerfolie abzieht und den Ausdruck einklebt.



Indikatorklebebänder

	REF		VE
	01513	mit bleifreiem Dampfindikator 18 mm breit, 50 m pro Rolle	1 Rolle
	01514	24 mm breit, 50 m pro Rolle	1 Rolle
	01130	mit Dampfindikator 19 mm breit, 50 m pro Rolle	1 Rolle
	01505	25 mm breit, 50 m pro Rolle	1 Rolle
	01500	mit Dampfindikator, gut geeignet für Vlies Farbe: blau stark klebend 19 mm breit, 50 m pro Rolle	1 Rolle
	01506	25 mm breit, 50 m pro Rolle	1 Rolle
	01510	extra stark klebend 25 mm breit, 50 m pro Rolle	1 Rolle
	01131	mit Ethylenoxidindikator 19 mm breit, 50 m pro Rolle	1 Rolle
	01151	mit Heißluftindikator 19 mm breit, 50 m pro Rolle	1 Rolle
	01509	mit H ₂ O ₂ - Indikator (Plasma) 25 mm breit, 25 m pro Rolle	1 Rolle

Flachkreppklebebänder ohne Indikator

	01132	19 mm breit, 50 m pro Rolle	1 Rolle
	01507	25 mm breit, 50 m pro Rolle	1 Rolle
	01501	gut geeignet für Vlies Farbe: blau stark klebend 19 mm breit, 50 m pro Rolle	1 Rolle
	01508	25 mm breit, 50 m pro Rolle	1 Rolle
	01511	extra stark klebend 19 mm breit, 50 m pro Rolle	1 Rolle
	01512	25 mm breit, 50 m pro Rolle	1 Rolle

Kunststoffklebeband ohne Indikator für die H₂O₂ - Sterilisation

REF		VE	
01515	19 mm breit, 66 m pro Rolle	1 Rolle	

Folienetikett

	zum Kennzeichnen von Containern ohne Indikator rückstandslos abziehbar Rolle à 500 Stück Kerndurchmesser: 76 mm		
01002	102 x 25 mm	1 Rolle	
04096	70 x 33 mm	1 Rolle	

Tischabroller für 1 Rolle

09001	Tischabroller für Indikatorklebeband / Klebeband bis 25 mm schwere Ausführung	1 Stück	
09005	Ersatzmesser	1 Stück	

09035	Tischabroller mit Streifengeber für Indikatorklebeband / Klebeband bis 25 mm Streifenlänge voreinstellbar von ca. 1 cm bis 10 cm	1 Stück	
09007	Ersatzmesser	1 Stück	

Tischabroller für 2 Rollen

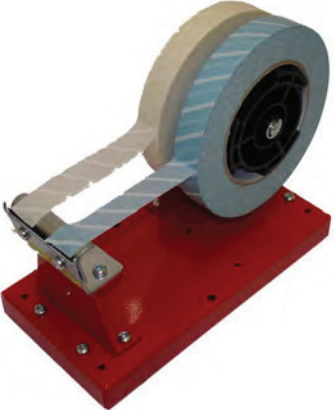
	REF		VE
	09002	Tischabroller für Indikator Klebeband und Klebeband bis 25 mm schwere Ausführung	1 Stück
	09008	Ersatzmesser	1 Stück

Tischabroller für 4 Rollen

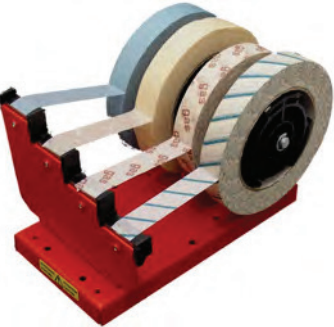
	09063	Tischabroller für Indikator Klebeband und Klebeband bis 25 mm schwere Ausführung	1 Stück
	09359	Ersatzmesser	1 Stück

Tischabroller für Etiketten

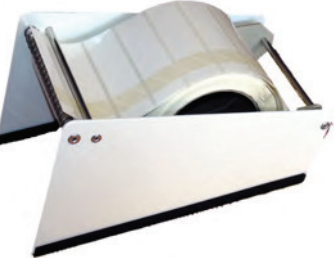
	09000	Tischabroller für Haftetiketten bis maximal 120 mm z.B. für REF 01001 und 01002	1 Stück
---	-------	---	---------

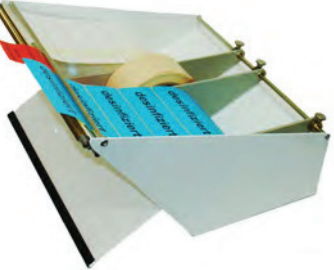
	06013	Tischabroller für Haftetiketten bis maximal 250 mm geeignet für innen- und außengewickelte Rollen	1 Stück
---	-------	---	---------

Farbklebebänder

		9 mm breit / 10 m pro Rolle	
	01030	schwarz	1 Rolle
	01031	weiß	1 Rolle
	01032	blau	1 Rolle
	01033	rot	1 Rolle
	01034	orange	1 Rolle
01035	gelb	1 Rolle	

Identifikationsklebebänder, hitzebeständig bis 134°C

REF		VE
	6,4 mm breit / 7,62 m pro Rolle	
01037	weiß	1 Rolle
01038	blau	1 Rolle
01039	grün	1 Rolle
01040	rot	1 Rolle
01041	gelb	1 Rolle
01042	violett	1 Rolle
01043	orange	1 Rolle
01044	braun	1 Rolle
01045	schwarz	1 Rolle



Identifikationsklebestreifen, hitzebeständig bis 134°C

REF		
	jedes Blatt enthält	
	44 Klebestreifen à 50 mm Länge	
	44 Klebestreifen à 38 mm Länge	
	220 Klebestreifen à 25 mm Länge	
	alle Klebestreifen sind 6,35 mm breit	
01700	weiß	1 Blatt
01701	blau	1 Blatt
01702	grün	1 Blatt
01703	rot	1 Blatt
01704	gelb	1 Blatt
01705	violett	1 Blatt
01706	orange	1 Blatt
01707	braun	1 Blatt
01708	schwarz	1 Blatt
01709	grau	1 Blatt
01710	lavendel	1 Blatt
01711	beige	1 Blatt
01712	hellblau	1 Blatt
01713	hellgrün	1 Blatt
01714	rosa	1 Blatt
01715	pflaume	1 Blatt



Identifikationsklebestreifen, hitzebeständig bis 134°C, mit diagonalen Streifen

REF		
	jedes Blatt enthält	
	44 Klebestreifen à 50 mm Länge	
	44 Klebestreifen à 38 mm Länge	
	220 Klebestreifen à 25 mm Länge	
	alle Klebestreifen sind 6,35 mm breit	
01716	violett	1 Blatt
01717	orange	1 Blatt
01718	blau	1 Blatt
01719	rubin	1 Blatt
01720	gelb	1 Blatt
01721	grün	1 Blatt
01722	weiß	1 Blatt



Identifikationsklebestreifen, hitzebeständig bis 134°C,
mit Nummern von 0 - 8

	REF		VE
		jedes Blatt enthält 44 Klebestreifen à 50 mm Länge 44 Klebestreifen à 38 mm Länge 220 Klebestreifen à 25 mm Länge alle Klebestreifen sind 6,35 mm breit	
	01723	rot	1 Blatt
	01724	blau	1 Blatt
	01725	grün	1 Blatt
	01726	violett	1 Blatt

Identifikationsklebestreifen, hitzebeständig bis 134°C,
mit Punkten

		jedes Blatt enthält 44 Klebestreifen à 50 mm Länge 44 Klebestreifen à 38 mm Länge 220 Klebestreifen à 25 mm Länge alle Klebestreifen sind 6,35 mm breit	
	01727	rot	1 Blatt
	01728	blau	1 Blatt
	01729	grün	1 Blatt
	01730	violett	1 Blatt

Identifikationsklebestreifen, hitzebeständig bis 134°C,
mit Sternen

		jedes Blatt enthält 44 Klebestreifen à 50 mm Länge 44 Klebestreifen à 38 mm Länge 220 Klebestreifen à 25 mm Länge alle Klebestreifen sind 6,35 mm breit	
	01731	rot	1 Blatt
	01732	blau	1 Blatt
	01733	grün	1 Blatt
	01734	violett	1 Blatt

Identifikationsklebestreifen, hitzebeständig bis 134°C,
mit Dreiecken

		jedes Blatt enthält 44 Klebestreifen à 50 mm Länge 44 Klebestreifen à 38 mm Länge 220 Klebestreifen à 25 mm Länge alle Klebestreifen sind 6,35 mm breit	
	01735	rot	1 Blatt
	01736	blau	1 Blatt
	01737	grün	1 Blatt
	01738	violett	1 Blatt

Identifikationsklebestreifen, hitzebeständig bis 134°C,

4-farbig

REF		VE
	jedes Blatt enthält 44 Klebestreifen à 50 mm Länge 44 Klebestreifen à 38 mm Länge 220 Klebestreifen à 25 mm Länge alle Klebestreifen sind 6,35 mm breit	
01740	rot - gelb - violett - orange	1 Blatt
01741	blau - weiß - schwarz - grün	1 Blatt



Identifikationsklebestreifen, hitzebeständig bis 134°C,

gestreift

	jedes Blatt enthält 44 Klebestreifen à 50 mm Länge 44 Klebestreifen à 38 mm Länge 220 Klebestreifen à 25 mm Länge alle Klebestreifen sind 6,35 mm breit	
01742	schwarz - weiß	1 Blatt
01743	schwarz - grün	1 Blatt
01744	schwarz - rot	1 Blatt
01745	schwarz - gelb	1 Blatt
01746	schwarz - orange	1 Blatt
01747	schwarz - grau	1 Blatt
01748	schwarz - lavendel	1 Blatt
01749	schwarz - beige	1 Blatt
01750	schwarz - hellblau	1 Blatt
01751	schwarz - neongrün	1 Blatt
01752	schwarz - rosa	1 Blatt
01753	schwarz - pflaume	1 Blatt



Identifikationsklebestreifen, hitzebeständig bis 134°C,

gestreift

	jedes Blatt enthält 44 Klebestreifen à 50 mm Länge 44 Klebestreifen à 38 mm Länge 220 Klebestreifen à 25 mm Länge alle Klebestreifen sind 6,35 mm breit	
01754	weiß - blau	1 Blatt
01755	weiß - grün	1 Blatt
01756	weiß - rot	1 Blatt
01757	weiß - gelb	1 Blatt
01758	weiß - orange	1 Blatt
01759	weiß - braun	1 Blatt
01760	weiß - schwarz	1 Blatt
01761	weiß - lavendel	1 Blatt
01762	weiß - hellblau	1 Blatt
01763	weiß - neongrün	1 Blatt
01764	weiß - rosa	1 Blatt
01765	weiß - pflaume	1 Blatt



**Identifikationsklebestreifen, hitzebeständig bis 134°C,
gestreift**

	REF		VE
		jedes Blatt enthält 44 Klebestreifen à 50 mm Länge 44 Klebestreifen à 38 mm Länge 220 Klebestreifen à 25 mm Länge alle Klebestreifen sind 6,35 mm breit	
	01766	rot - weiß - blau	1 Blatt
	01767	rot - weiß - schwarz	1 Blatt
	01768	rot - schwarz - gelb	1 Blatt
	01769	rot - schwarz - grün	1 Blatt







**Identifikationsklebestreifen, hitzebeständig bis 134°C,
gestreift**

		jedes Blatt enthält 44 Klebestreifen à 50 mm Länge 44 Klebestreifen à 38 mm Länge 220 Klebestreifen à 25 mm Länge alle Klebestreifen sind 6,35 mm breit	
	01770	blau - grün	1 Blatt
	01771	blau - rot	1 Blatt
	01772	gelb - blau	1 Blatt
	01773	gelb - grün	1 Blatt
	01774	gelb - rot	1 Blatt

**Identifikationsklebestreifen, hitzebeständig bis 134°C,
verschiedene Symbole**

		jedes Blatt enthält 44 Klebestreifen à 50 mm Länge 44 Klebestreifen à 38 mm Länge 220 Klebestreifen à 25 mm Länge alle Klebestreifen sind 6,35 mm breit	
	01775	weiß mit roten Herzen	1 Blatt
	01776	rot mit weißen Herzen	1 Blatt
	01777	gelb mit schwarzen Smileys	1 Blatt
	01778	rosa mit weißen Buchstaben (A - E)	1 Blatt

Identifikationsklebepunkte, hitzebeständig bis 134°C

REF		VE	
	stark haftend Rolle à 500 Stück Durchmesser: 10 mm		
01779	rot	1 Rolle	
01780	gelb	1 Rolle	
01781	blau	1 Rolle	
01782	grün	1 Rolle	
01783	schwarz	1 Rolle	
01784	weiß	1 Rolle	

Schriftbänder laminiert für das Beschriftungsgerät P-touch, waschbar und hitzebeständig bis 134°C, Format: 24 mm x 8 m, Schriftfarbe: schwarz

	Bandfarbe:		
09501	farblos	1 Stück	
09502	weiß	1 Stück	
09503	rot	1 Stück	
09504	blau	1 Stück	
09505	gelb	1 Stück	
09506	grün	1 Stück	

Schriftfarbe: weiß

	Bandfarbe:		
09538	farblos	1 Stück	

Format: 24 mm x 5 m

Schriftfarbe: schwarz

	Bandfarbe:		
09507	signal-orange	1 Stück	
09508	signal-gelb	1 Stück	
09509	signal-grün	1 Stück	

Format: 18 mm x 8 m
Schriftfarbe: schwarz

	REF		VE
	09510	Bandfarbe: farblos	1 Stück
	09511	weiß	1 Stück
	09512	rot	1 Stück
	09513	blau	1 Stück
	09514	gelb	1 Stück
	09515	grün	1 Stück

Schriftfarbe: weiß

	09541	Bandfarbe: farblos	1 Stück
	09516	schwarz	1 Stück

Format: 12 mm x 8 m
Schriftfarbe: schwarz

	09517	Bandfarbe: farblos	1 Stück
	09518	weiß	1 Stück
	09519	rot	1 Stück
	09520	blau	1 Stück
	09521	gelb	1 Stück
	09522	grün	1 Stück

Schriftfarbe: weiß

	09523	Bandfarbe: schwarz	1 Stück
	09524	orange	1 Stück
	09542	blau	1 Stück

Format: 12 mm x 5 m
Schriftfarbe: schwarz

	09525	Bandfarbe: signal-orange	1 Stück
	09526	signal-gelb	1 Stück
	09527	signal-grün	1 Stück

Format: 9 mm x 8 m
Schriftfarbe: schwarz
 REF

VE

REF	Bandfarbe:	VE	
09528	farblos	1 Stück	
09529	weiß	1 Stück	
09530	rot	1 Stück	
09531	blau	1 Stück	
09532	gelb	1 Stück	
09533	grün	1 Stück	

Format: 12 mm x 8 m
Schriftfarbe: schwarz / extra stark klebend

REF	Bandfarbe:	VE	
09534	weiß	1 Stück	

Format: 9 mm x 8 m
Schriftfarbe: schwarz / Flexi Tape

REF	Bandfarbe:	VE	
09546	weiß	1 Stück	

Format: 12 mm x 8 m
Schriftfarbe: schwarz / Flexi Tape

REF	Bandfarbe:	VE	
09535	weiß	1 Stück	

Format: 18 mm x 8 m

Schriftfarbe: schwarz / Flexi Tape

REF

VE

09547

Bandfarbe
weiß

1 Stück



Format: 24 mm x 8 m

Schriftfarbe: schwarz / Flexi Tape

09548

Bandfarbe
weiß

1 Stück



Schablonenband zur Verwendung beim Elektrolytbeschriften

Bandfarbe: weiß
Schriftfarbe: schwarz
Länge: 3 m
Bandbreite:
24 mm
18 mm

09536

1 Stück



09537

1 Stück





Beschriftungsgerät P-touch

REF		VE
09500	<p>PT-2700VP Die professionelle Beschriftungs-Lösung inkl. Koffer, USB-Schnittstelle und Netzadapter</p> <ul style="list-style-type: none"> • Deutsche QWERTZ-Tastatur • Praktisches Funktionsrad zur Menüsteuerung • LC-Display mit Hintergrundbeleuchtung, 3 Zeilen x 16 Zeichen • bis zu 24 mm Schriftbandbreite • 280 darstellbare Zeichen, Phrasenspeicher mit 2800 Zeichen • Automatisches Speichern der letzten Eingabe • 8 Schriftarten, 11 Druckstile, 8 Druckgrößen, 15 Rahmenarten und Hintergrundmuster • Vertikaler Druck, Mehrfachausdruck bis zu 99 mal, mehrzeiliger Ausdruck bis zu 7 Zeilen, Spiegelschrift, Tabulator-Funktion • 40 vorprogrammierte Autoformate, einstellbare Etikettenlänge, 9 Standard – Barcodes, Multi-Block-Druck bis zu 5 Blöcken • Automatische Abschneidevorrichtung <p>Option: Netzadapter</p>	1 Stück





3 YEAR WARRANTY

PC Tastatur und Maus abwaschbare Tastatur

09603	<p>Die Versiegelung der Tastatur ermöglicht das Reinigen unter fließendem Wasser. Die Tastatur kann vor dem Spülen in Desinfektionsmittel getaucht werden. Farbe: grau verkabelt</p>	1 Stück	
09609	<p>verkabelt Tastaturlayout: "AZERTY"</p>	1 Stück	
09607	<p>Farbe: schwarz verkabelt</p>	1 Stück	

abwaschbare Maus

09604	<p>Die Versiegelung der Maus ermöglicht das Waschen unter fließendem Wasser. Die Maus kann vor dem Spülen in Desinfektionsmittel getaucht werden. Farbe: grau verkabelt</p>	1 Stück	
09608	<p>Farbe: schwarz verkabelt</p>	1 Stück	

Mousepad mit Teflonbeschichtung

	REF		VE
	06010	<p>Durch die Teflonbeschichtung gleitet die PC-Maus sehr leicht. Die rutschfeste Unterseite gibt sehr guten Halt.</p> <ul style="list-style-type: none"> - waschbar im RDT-Automaten - hitzebeständig bis 134°C - Oberseite: Teflon - Unterseite: Silikon - für alle Maustypen geeignet - Farbe: braun - Materialdicke: 0,31 mm - Format: 170 x 230 mm 	1 Stück

Kunststoffringe zur Farbmarkierung

		<p>Kunststoffringe zur Farbmarkierung, Kennzeichnung, Identifizierung, etc. Innendurchmesser: 10 mm</p>	
	09418	blau	100 Stück
	09419	grün	100 Stück
	09420	weiß	100 Stück
	09421	rot	100 Stück
	09422	gelb	100 Stück
	09423	orange	100 Stück
	09424	violett	100 Stück
09425	schwarz	100 Stück	
09426	transparent	100 Stück	





Markierungsstreifen



	01739	<p>zur Kennzeichnung von Sterilisationscontainern selbstklebend mit Rückseitenschlitzung Farbe: rot Format: 40 x 175 mm</p>	1000 Stück
---	-------	---	------------

Wasserlösliche Haftetiketten

REF		VE	
04148	Haftetiketten auf Bogen selbstklebend wasserlöslich hitzebeständig bis 134°C blanko 100 Bogen DIN A4 à 24 Etiketten = 2400 St. Etikettenformat: 70 x 36 mm	2400 Stück	

Marker

09086	edding 400 permanent marker schnelltrocknende, lichtbeständige Tusche Strichstärke: 1 mm Farbe: schwarz	10 Stück	
09087	edding 400 permanent marker schnelltrocknende, lichtbeständige Tusche Strichstärke: 1 mm Farbe: blau	10 Stück	
09170	edding 400 permanent marker schnelltrocknende, lichtbeständige Tusche Strichstärke: 1 mm Farbe: rot	10 Stück	
05504	edding 8400 permanent marker schnelltrocknende, lichtbeständige Tusche Farbe: schwarz Strichstärke: 0,5 - 1 mm	10 Stück	
09088	edding 950 industry painter Pastenmarker mit stark deckender hoch permanenter Farbpaste lichtbeständig wisch- und wasserfest nach dem Trocknen besonders geeignet zur Beschriftung von rauhen Oberflächen und Metallen Farbe: schwarz Strichstärke: 10 mm	10 Stück	
09089	edding 8010 Röntgenmarker Röntgenmarker mit metallgefasster Rundspitze permanente, lackartig deckende, geruchsarme Tusche für die Beschriftung und Markierung von Röntgenfilmen Farbe: weiß Strichstärke: 0,8 mm	10 Stück	

	REF		VE
		edding 8020 Hautmarker Hautmarker mit Rundspitze permanente, geruchsarme Tusche für die Beschriftung und Markierung in der Röntgen-, Strahlen- und Nuklear-Medizin, in der Chirurgie und beim Hautarzt Strichstärke: 1 mm Farbe:	
	09090	rot	10 Stück
	09091	blau	10 Stück
	09092	edding 8040 Wäschemarker Wäschemarker mit Rundspitze permanente, geruchsarme Tusche zum wasch- und kochfesten Kennzeichnen von fast allen Textilien Farbe: schwarz Strichstärke: 1 mm	10 Stück
		Markierungsstift permanent marker sterilisationsfest Strichstärke: 0,75 mm	
	05505	schwarz	10 Stück
	05513	rot	10 Stück

Farbperle mini, zur Instrumentenkennzeichnung

		hitzebeständig bis 134°C zum Einmalgebrauch für Instrumente mit einem Ringgriffdurchmesser bis ca. 4,0 mm	
	09271	türkis	100 Stück
	09272	grün	100 Stück
	09273	blau	100 Stück
	09274	gelb	100 Stück
	09275	schwarz	100 Stück
	09276	rot	100 Stück
	09277	weiß	100 Stück
	09278	orange	100 Stück
	09279	braun	100 Stück
	09280	grau	100 Stück
09281	violett	100 Stück	

Farbperle maxi, zur Instrumentenkennzeichnung

REF

VE

	hitzebeständig bis 134°C zum Einmalgebrauch für Instrumente mit einem Ringgriffdurchmesser bis ca. 8,0 mm		
09289	türkis	100 Stück	
09290	grün	100 Stück	
09291	blau	100 Stück	
09292	gelb	100 Stück	
09293	schwarz	100 Stück	
09294	rot	100 Stück	
09295	weiß	100 Stück	
09296	orange	100 Stück	
09297	braun	100 Stück	
09298	grau	100 Stück	
09299	violett	100 Stück	

Farbperle supermaxi, zur Instrumentenkennzeichnung

	hitzebeständig bis 134°C zum Einmalgebrauch für Instrumente mit einem Durchmesser von ca. 10 - 20 mm		
09652	türkis	100 Stück	
09653	grün	100 Stück	
09654	blau	100 Stück	
09655	gelb	100 Stück	
09656	schwarz	100 Stück	
09657	rot	100 Stück	
09658	weiß	100 Stück	
09659	orange	100 Stück	
09660	braun	100 Stück	
09661	grau	100 Stück	
09662	violett	100 Stück	

Farbspirale mini, zur Instrumentenkennzeichnung

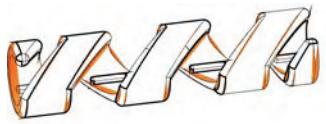
	sterilisierbar zum Einmalgebrauch für Instrumente mit einem Ringgriffdurchmesser bis ca. 3,5 mm		
09620	hellblau	500 Stück	
09621	dunkelblau	500 Stück	
09622	hellgrün	500 Stück	
09623	dunkelgrün	500 Stück	
09624	weiß	500 Stück	
09625	rosa	500 Stück	
09626	dunkelrot	500 Stück	
09627	hellgelb	500 Stück	
09628	orange	500 Stück	
09629	braun	500 Stück	
09630	schwarz	500 Stück	
09631	hellviolett	500 Stück	
09632	türkis	500 Stück	



**Farbspirale maxi,
zur Instrumentenkennzeichnung**

	REF		VE
 		sterilisierbar zum Einmalgebrauch für Instrumente mit einem Ringgriffdurchmesser bis ca. 6 mm	
	09639	hellblau	500 Stück
	09640	dunkelblau	500 Stück
	09641	hellgrün	500 Stück
	09642	dunkelgrün	500 Stück
	09643	weiß	500 Stück
	09644	rosa	500 Stück
	09645	dunkelrot	500 Stück
	09646	hellgelb	500 Stück
	09647	orange	500 Stück
	09648	braun	500 Stück
	09649	schwarz	500 Stück
	09650	hellviolett	500 Stück
09651	türkis	500 Stück	

**Farbspirale supermaxi,
zur Instrumentenkennzeichnung**

 		sterilisierbar zum Einmalgebrauch für Instrumente mit einem Durchmesser bis ca. 7 mm	
	09663	hellblau	100 Stück
	09664	dunkelblau	100 Stück
	09665	hellgrün	100 Stück
	09666	dunkelgrün	100 Stück
	09667	weiß	100 Stück
	09668	rosa	100 Stück
	09669	dunkelrot	100 Stück
	09670	hellgelb	100 Stück
	09671	orange	100 Stück
	09672	braun	100 Stück
	09673	schwarz	100 Stück
	09674	hellviolett	100 Stück
09675	türkis	100 Stück	

Sortimentskasten

REF		VE	
09804	transparent mit einsetzbaren Trennern Format: 200 x 188 x 43 mm 5-11 Felder möglich	1 Stück	
09819	transparent Format: 270 x 185 x 42 mm mit 17 Trennfächern	1 Stück	

z. B. für Farbperlen und Farbspiralen

Prüfhilfsmittel-Set nach DIN 58298

REF

VE

08500

Zur Prüfung der Funktionsfähigkeit nach DIN 58298 für medizinische Instrumente. Für folgende Instrumente ist das entsprechende Prüfmaterial im Set enthalten:

1 Set



- **Knochensplitter- und Hohlmeißelzangen, Knochenstanzen**
- **durchschneidende Conchotome**
- **Skalpelle und Messer**
- **nicht-durchschneidende Conchotome**
- **chirurgische Scheren**
- **Ringzangen**
- **Nadelhalter**
- **Atraumata-Klemmen**
- **Meißel, Raspatorien, Küretten und scharfe Löffel**

Das Set enthält folgende Prüfmaterialien und Hilfsmittel:

- für Knochensplitter- und Hohlmeißelzangen, Knochenstanzen: Karton 250g/m² (50 Blatt)
- für Skalpelle, Messer und für durchschneidende Conchotome: Kunststoffolie 0,05 - 0,1 mm (100 Blatt)
- Probiertrommel aus Kunststoff (1 Stück)
- für nicht-durchschneidende Conchotome: Kunststoffolie 0,3 mm (50 Stück)
- für chirurgische Scheren: Testmaterial je 1,5 m (2 Streifen)
- für Ringzangen: Kunststoffplatten 1,0 / 1,5 / 2,0 mm (5 Stück pro Größe), 2,5 / 3,0 / 4,0 mm (3 Stück pro Größe)
- für Nadelhalter: Kunststofffaden USP 4/0 25 m (1 Rolle), Kunststofffaden USP 6/0 25 m (1 Rolle), Draht 0,4 / 0,6 / 0,8 / 1,0 mm (10 Stück pro Größe)
- für Atraumata-Klemmen: Papier 30g/m² (1 Block)
- für Meißel, Raspatorien, Küretten und scharfe Löffel: Kunststoffrundprofile (3 Stück)
- Lupe mit 5-facher Vergrößerung, mit Lampe, inkl. 2 x 1,5V AAA Batterien (1 Stück)
- Federwaage mit Newton Einteilung 0-25 N (1 Stück)
- ergänzendes Prüfmittel (nicht Inhalt der DIN 58298): für starre Endoskope: Lupe zur Prüfung der inneren Linsen (1 Stück)

Nachfüllpackungen für das Prüfhilfsmittel-Set nach DIN 58298

08501

1 Pack

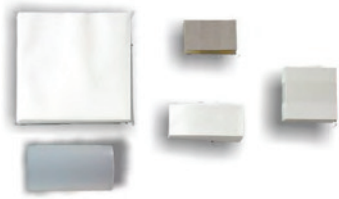



- für Knochensplitter- und Hohlmeißelzangen, Knochenstanzen
- für Skalpelle, Messer und für durchschneidende Conchotome
- für nicht-durchschneidende Conchotome
- für Atraumata-Klemmen

08502



für chirurgische Scheren

1 Pack



REF		VE	
08503	- für Ringzangen - für Meißel, Raspatorien, Küretten und scharfe Löffel	1 Pack	
08504	- Nachfüllpackung für Nadelhalter	1 Pack	

SEAL PROOF

	Zur Überprüfung von Durchlaufsigelgeräten. Abweichungen der Siegeltemperatur und des Anpressdruckes werden auf dem Indikatorstreifen sichtbar gemacht. 1. Testblatt in einen Klarsichtbeutel ohne Seitenfalte einstecken. 2. Einmal durch das Siegelgerät laufen lassen.		
08011	210 mm x 99 mm für Klarsichtbeutel (Papier-Folie)	250 Stück	
08022	210 mm x 99 mm für Klarsichtbeutel (Papier-Folie)	50 Stück	
08017	172 mm x 90 mm für Tyvekbeutel (Tyvek-Folie)	100 Stück	

STERIKING Seal Control

	Sterilisationspackungen müssen so verschlossen sein, dass keine Mikroorganismen eindringen können und der Siegelprozess muss entsprechend validiert sein. Nach der neuen ISO Norm 11607-2: 2006 sind Anwender und Verarbeiter dafür verantwortlich, ein Prozess-Validierungsprogramm zum Nachweis der Wirksamkeit und zur Reproduzierbarkeit aller Sterilisations- und Verpackungsprozesse durchzuführen. Mit dem Steriking® Seal Control-Bogen SC250 bietet Wipak Anwendern eine zuverlässige und schnelle Validierung von Siegelgeräten und der Siegelqualität.		
08021	Format: 240 x 150 mm Simulation von Klarsichtbeuteln (Papier-Folie)	250 Stück	

Seal Check med

Testsystem zur routinemäßigen Überprüfung Ihres Durchlaufsiegelgerätes

REF

VE

hAWO

70019

Testsystem zur routinemäßigen Überprüfung Ihres Durchlaufsiegelgerätes und zur Funktionsbeurteilung (OQ) im Rahmen der Prozessvalidierung nach DIN EN ISO 11607-2.

250 Stück

**Lupenleuchte mit 22 W Neonring**

09980

Tischleuchte mit Gelenkarm (120 cm)

1 Stück

Material: Metall und Kunststoff

120 mm Echtglaslinse mit 5 Dioptrien

2,25-fache Vergrößerung

22 W Neonring (1x enthalten)

Ein-/Aus-Schalter auf der Leuchte

Tischklemme mit Schraubbefestigung

(Klemmbereich 6 cm)

klappbare Abdeckung zum Schutz der Linse

leicht zu reinigen

mit innenliegenden Federn

Betrieb an 230V

Farbe: weiß

Lichtfarbe: kalt-weiß



09981

Ersatz-Neonring

1 Stück

LED-Lupenleuchte

09979

Tischleuchte mit Gelenkarm (126 cm)

1 Stück

Material: Robuster Kunststoff

125 mm Linse mit 3 Dioptrien

1,75-fache Vergrößerung

48 LE-Dioden

Ein-/Aus-Schalter auf der Leuchte

Echtglas Linse

Tischklemme mit Schraubbefestigung

(Klemmbereich 6 cm)

klappbare Abdeckung zum Schutz der Linse

leicht zu reinigen

mit innenliegenden Federn

Betrieb an 230V

Farbe: weiß

Aufgrund der Niederspannung (12V) auch für

die unreine Seite (ZSVA) geeignet. Gut

geeignet zur Reinigung mit Oberflächen-

Desinfektionstüchern (HygoTopp).



Ersatz Lupen-Linse

REF		VE	
09976	für REF 09980 und 09979 geeignet Durchmesser: 127 mm mit 8 Dioptrien 2,5-fache Vergrößerung	1 Stück	

Lupenleuchten mit 12 W Leuchtstoffring



09983	Tischleuchte mit flexiblen Schwanenhals (29 cm) Material: Robuster Kunststoff 90 mm Linse mit 3 Dioptrien 1,75-fache Vergrößerung 12 W Leuchtstoffring (1x enthalten) Ein-/Aus-Schalter im Standfuß integriert Echtglas Linse klappbare Abdeckung zum Schutz der Linse leicht zu reinigen Betrieb an 230V Farbe: silber Lichtfarbe: kalt-weiß	1 Stück	
09984	Ersatz-Leuchtstoffring	1 Stück	

09978	Tischleuchte mit Gelenkarm Material: Robuster Kunststoff 85 mm Linse mit 3- und 5-Dioptrien 12 W Leuchtstoffring (1x enthalten) Ein-/Aus-Schalter im Standfuß integriert klappbare Abdeckung zum Schutz der Linse leicht zu reinigen Betrieb an 230V Farbe: weiß Lichtfarbe: kalt-weiß	1 Stück	
-------	---	---------	---

Lupe mit Stirnband

09985	<ul style="list-style-type: none"> • einstellbare Dioptrien: 1,8/ 2,3/ 3,7/ 4,8 • mit zwei Lampen • inkl. 4 x 1,5V AAA Batterien 	1 Stück	
-------	---	---------	---

Lupen

	REF		VE
	08514	<ul style="list-style-type: none"> • 2,5 fache Vergrößerung • mit zweistufiger LED-Beleuchtung • aus Aluminium gefertigt • inkl. 2 x 1,5V AA Batterien • mit Etui zur sicheren Aufbewahrung • kann feucht gereinigt werden (z.B.: mit den Desinfektionstüchern HygoTopp) 	1 Stück
	09986	<ul style="list-style-type: none"> • 5-fache Vergrößerung • mit Lampe • inkl. 2 x 1,5V AA Batterien 	1 Stück

Monokularlupe

	08509	zur Prüfung der Linsen von starren Endoskopen mit 10-facher Vergrößerung	1 Stück
--	-------	--	---------

Federwaage

	09987	mit Newton Einteilung 0-25 N	1 Stück
---	-------	------------------------------	---------

Messschieber - digital

	09800	<ul style="list-style-type: none"> • 6-stellige Jumbo-LC-Anzeige • Messbereich 0-150 mm • Auflösung 0,1 mm • Umschaltung zwischen mm und Inch • Taste für Reset • Auto-PowerOff-Funktion schont die Batterien • Lieferung mit 2 x AG13 Batterien in stabiler Aufbewahrungsbox 	1 Stück
---	-------	--	---------

SIMICON RI Reinigungsindikator

	08007	<p>RI Starter Set</p> <p>Der Reinigungsindikator ist zur Validierung und Routinekontrolle der Reinigungswirkung von Reinigungs- und Desinfektionsverfahren für Standardinstrumente und enge Lumen (z.B. MIC-Instrumente) in RDT-Automaten. Der Reinigungsindikator, auf einem Edelstahl V4A Plättchen, enthält eine Prüfanschmutzung aus Blut u.a. nach ISO 15883. Die Auswertung erfolgt mit der beigefügten Bewertungstabelle.</p> <p>Inhalt Starter Set: 1 Prüfmodell für Standard-Instrumente, 1 Prüfmodell für MIC-Instrumente, 50 RI-Indikatoren, Dokumentationsblätter, 1 Bewertungstabelle</p>	1 Set
---	-------	---	-------

REF		VE	
08008	RI - Reinigungsindikatoren zur Kontrolle der Reinigungswirkung nach ISO 15883 in RD-Geräten für Standard- und MIC-Instrumente.	50 Stück	
08009	Prüfmodell RDG Standard-Instrumente	1 Stück	
08010	Prüfmodell PM-MIC (RDG MIC-Instrumente)	1 Stück	

08020	RI-EN - Reinigungsindikatoren zur Kontrolle der Reinigungswirkung nach ISO 15883 in RD-Geräten für die maschinelle Endoskopaufbereitung.	50 Stück	
08012	Prüfmodell PM-Endoskopie (RDG Olympus)	1 Stück	
08013	Prüfmodell PM-Endoskopie (BHT + Spezialadapter)	1 Stück	
08014	Prüfmodell PM-Endoskopie (Belimed + Spezialadapter)	1 Stück	

Miele Protein-Schnelltest

01420	<p>Miele Protein-Schnelltest für chirurgische Instrumente</p> <p>Set für 48 Bestimmungen</p> <p>Die Qualitätskontrolle bei der Instrumentenreinigung von komplexen und filigranen Instrumenten der zunehmend minimal invasiv arbeitenden Chirurgie ist immer weniger möglich. Um Proteinrückstände von Blut oder Gewebe zu messen, wurde ein Protein-Schnelltest entwickelt, mit dessen Hilfe sich in weniger als sieben Minuten die Qualität der maschinellen Reinigung bei einem Instrument beurteilen lässt.</p> <p>Der Protein-Schnelltest enthält 48 verschlossene Behälter, in denen sich eine Reaktionslösung befindet. Somit können 48 verschiedene Tests durchgeführt werden.</p>	1 Set	
-------	--	-------	---

Pro-Check Indikatoren

	REF		VE
	08005	Zur Kontrolle der Reinigungsleistung in Reinigungs- und Desinfektionsgeräten. Natürlich können damit auch hygienische Kontrollen von Oberflächen an Arbeitsplätzen durchgeführt werden. Außerdem können mit diesem Test Eiweißrückstände auf Oberflächen nachgewiesen werden.	1 Box
		50 Swabs mit je 2 Indikatoren / Box	

pH-Test

	08018	pH-Teststreifen zum Testen von Lösungen pH 1 - 14	50 Stück
--	-------	--	----------

Messgerät pH-Tester 0,2 pH

	08505	Technische Daten: - Messbereich 0,00 - 14,00 pH - Auflösung 0,1 pH - Genauigkeit +/- 0,1 pH - Kalibrierung manuell 2 Punkt	1 Stück
---	-------	--	---------

Pufferlösung pH 7 und pH 10
zum Kalibrieren des pH-Testers REF 08505

	08507	5 Beutel pH 7 5 Beutel pH 10	1 Packung
---	-------	---------------------------------	-----------

Leitfähigkeitstester 10-19 DiST3

REF		VE
08506	Technische Daten: <ul style="list-style-type: none"> • Messbereich 0 - 1999μS/cm • Auflösung 1 μS/cm • Genauigkeit (20°C) +/- 2% des Messbereichs • EMV-Abweichung +/- 1% des Messbereichs • Kalibrierung manuell 1-Punkt • Temperaturkompensation automatisch 0 - 50°C 	1 Stück



Kalibrierlösung 1413 μ S/cm zum Kalibrieren des Leitfähigkeitstesters REF 08506

08508	Kalibrierlösung 230 ml	1 Flasche
-------	---------------------------	-----------



Validierung von thermischen Prozessen

Warum wird validiert?

Seit dem 01. Januar 2002 ist die revidierte Medizinprodukteverordnung (MepV; SR 812.213) in Kraft. Durch diese Verordnung wird die Validierung von Sterilisationsprozessen vorgeschrieben. Mit der Validierung wird nachgewiesen, dass das erforderliche Sicherheitsniveau* der aufbereiteten Medizinprodukte jederzeit erreicht wird - Sterilisationsgeräte, die im Krankenhaus verwendet werden, zählen selbst auch zu den Medizinprodukten.

Nachfolgend noch weitere Behörden / Gesetzgebungen:

- Infektionsschutzgesetz
- Medizinproduktegesetz und die Medizinprodukte-Betreiber Verordnung
- die Berufsgenossenschaftlichen Regeln für Sicherheit und Gesundheit bei der Arbeit
- die Europäischen Normen DIN EN 13060 /17665 /15883
- RKI (Robert-Koch-Institut)-Empfehlung

**„Eine hinreichende Sicherheit, dass die in das Innere der Übertragungsinstrumente gelangten Mikroorganismen als mögliche Ursache von Infektionen ausscheiden, gibt allein eine sorgfältige Reinigung und Desinfektion der Außen- und Innenflächen nach jedem Patienten.“*

Womit wird die Validierung durchgeführt ?

- ELLAB Messequipment rückführbar gemäß DKD, NPL, PTB etc. (Systembeschreibung => siehe Ellab Sets)
- Funktionsprinzip des ELLAB Messequipments gemäß den Spezifikationen von DIN EN 13060/17665/15883
- alle Dokumentationen bei der Entwicklung der ELLAB Software "ValSuite™ Pro" wurden gemäß den GAMP4 Regularien durchgeführt

Dienstleistungsinhalte für Reinigungs- und Desinfektionsanlagen gemäß DIN EN 15883

- Prüfung und ggf. Erstellung von Standardarbeitsanweisungen
- Temperaturverteilungs- und Spüldruckmessung
- Kalibrierung der Schreiber & Regelfühler
- A0-Wert Berechnung
- proteinanalytische Methode zur Rückstandsbestimmung
- Analyse der Wasserqualität (ph-Wert & Leitfähigkeitsmessung)
- Dokumentation der Referenzbeladungen

Dienstleistungsinhalte für Klein- und Großsterilisatoren gemäß DIN EN 13060/17665

- Luftleckageprüfung des Sterilisators
- Erstellung eines Leerkammerprofils
- Überprüfung der ordnungsgemäßen Normbeladung oder Erstellung einer normkonformen Beladung mit den verwendeten Geräten
- Verteilung und Anzahl der Messpunkte gemäß DIN EN 13060/17665
- Sicherstellung der Genauigkeit des Messequipments durch Start- und Stopkalibrierung. Auf Wunsch ist auch eine Kalibrierung durch ein DKD (Deutscher Kalibrierdienst)-Labor möglich
- Erstellung des Validierungsreportes durch die GAMP4 zertifizierte Ellab Software ValSuite™ Pro



Datenlogger für die Validierung von RD - Anlagen und Dampfsterilisatoren

Validierungsset für Reinigungs- und Desinfektionsanlagen gemäß EN ISO 15883

bestehend aus:

- 1 **Single Lesestation für 1 TS Pro Logger**
inkl. ValSuite Software
- 1 **Basic Datenlogger**
Speicher für 30.000 Datenpunkte
-50 bis +110 °C, inkl. Batterie
- 1 **Druck-/Temperatursensor**
10 mBar bis 10 Bar abs.
Genauigkeit $\pm 0.25\%$ des ges. Skalenbereichs
- 2 **Lab Logger mit jeweils 4 Temperaturkanälen**
Länge frei wählbar bis 100 cm
Temperaturbereich von -30 bis 100°C
- 1 **ph-Wert Messgerät**
Messbereich 0 - 14 pH
- 1 **Leitfähigkeitstester**
Messbereich 0 - 1999 $\mu\text{S}/\text{cm}$
- 1 **Aluminiumkoffer inkl. Inlet für RDA Set**

REF

08511



Validierungsset für Kleinsterilisatoren* gemäß EN ISO 13060/17665

*auch für Reinigungs- und Desinfektionsanlagen geeignet

bestehend aus:

- 1 **Master Lesestation für 4 TS Pro Logger**
inkl. ValSuite Software
- 4 **Pro Datenlogger**
Speicher für 30.000 Datenpunkte
-50 bis +150 °C, inkl. Batterie
- 1 **Druck-/Temperatursensor**
10 mBar bis 10 Bar abs.
Genauigkeit $\pm 0.25\%$ des ges. Skalenbereichs
- 3 **Doppel-Temperatursensoren aus Teflon**
Länge 30 cm (andere Längen möglich)
Temperaturbereich von -196 bis 140°C
- 1 **Aluminiumkoffer inkl. Inlet für Klein-Steri-Set**

08512



Validierungsset für Großsterilisatoren* gemäß EN ISO 17665

*auch für Reinigungs- und Desinfektionsanlagen geeignet

bestehend aus:

- 1 **Master Lesestation für 4 TS Pro Logger**
inkl. ValSuite Software
- 6 **Pro Datenlogger**
Speicher für 30.000 Datenpunkte
-50 bis +150 °C, inkl. Batterie
- 1 **Druck-/Temperatursensor**
10 mBar bis 10 Bar abs.
Genauigkeit $\pm 0.25\%$ des ges. Skalenbereichs
- 5 **Doppel-Temperatursensoren aus Teflon**
Länge 50 cm (andere Längen möglich)
Temperaturbereich von -196 bis 140°C
- 1 **Aluminiumkoffer inkl. Inlet für Groß-Steri-Set**

08513



Chargenkontrolle Klasse 2 / für die Dampfsterilisation

SMU-LC 121°C / 134°C

REF

VE

Sterilization Monitoring Unit-Load Control
Gebrauchsfertiges Prüfsystem zur Überwachung der Dampfsterilisation für Hohlkörper-Instrumente

08000

50 Stück

Verwendungszweck:

Einmal-Testsystem für Dampfsterilisatoren mit fraktioniertem Vorvakuum zur Überwachung von Sterilisationszyklen bei 121°C bzw. 134°C für komplexes Sterilgut inklusive Hohlkörper-Instrumente. Es ist geeignet für Sterilisatoren mit Sterilisationszyklus B nach EN 13060 und Großsterilisatoren nach EN 285.

Anwendung/Durchführung:



Die SMU-LC zur Beladung in die Sterilisationskammer legen. Den entsprechenden Sterilisationszyklus starten. Nach Beendigung des Sterilisationszyklus die SMU-LC an der Aufreißlasche herausnehmen und kurz abkühlen lassen. Aufreißlasche öffnen und den Indikator auf Farbumschlag überprüfen.

Auswertung:

Fehlerfreier Sterilisationszyklus:
Vollständiger Farbumschlag
des Indikators
von hellblau nach schwarz.



Fehlerhafter Sterilisationszyklus:
Unvollständiger Farbumschlag
des Indikators
nach dunkelblau
oder blau-grün.



Chargenkontrolle / für die Dampfsterilisation Interlock Bowie & Dick Einmal-Testpaket

REF

VE

04012 Interlock Bowie & Dick Einmal-Testpaket
nach EN ISO 11140-4 Klasse 2
für Sterilisatoren mit fraktioniertem
Vakuumverfahren
134°C / 3,5 min

1 Paket



Chargenkontrolle / für die Dampfsterilisation Bowie & Dick Testbogen von Propper

04006 Bowie & Dick Testbogen von Propper
nach EN 867 Teil 3
für Sterilisatoren mit fraktioniertem
Vakuumverfahren
134°C / 3,5 min
Format: 295 x 210 mm

50 Bogen



Chargenkontrolle / für die Dampfsterilisation Bowie & Dick Mehrfach-Testpaket für Sterilisatoren mit fraktioniertem Vakuumverfahren

DIN A4 Bowie & Dick Mehrfach-Testpaket
220 x 295 mm
ohne Indikator
für 20 Anwendungen

04200 für **TOLZIN** Spannrahmen
04202 für **HAWO** Spannrahmen

1 Paket
1 Paket

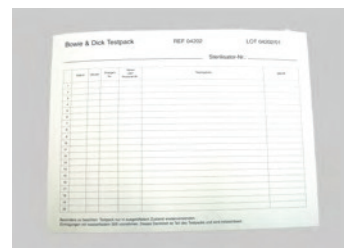

04201 DIN A6 Bowie & Dick Mehrfach-Testpaket
106 x 148 mm
für **TOLZIN** Spannrahmen
ohne Indikator
für 20 Anwendungen

1 Paket



Chargenkontrolle

Heißluftindikator - Klasse 4 / Thermotest H

REF

VE

08001

1 Box

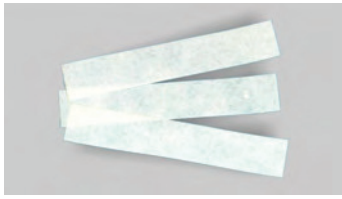

Indikator für die Heißluftsterilisation.
Die Streifen verfärben sich vollflächig in
Abhängigkeit von Zeit und Temperatur von
weiß nach braun. Ein Farbmuster für eine
Einwirkzeit von 30 min. bei 180°C liegt jeder
Packung bei.

Format: 10 x 60 mm

200 Streifen / Box

Chargenkontrolle

Heißluftindikator - Klasse 4 / Thermocontrol

08002

1 Box

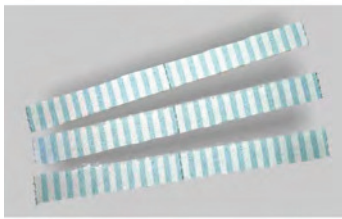

Indikator für die Heißluftsterilisation, selbstklebend,
vorgestanzt und perforiert. Zur
Erleichterung einer Dokumentation können die
Einzelstreifen nach der Sterilisation auf die fünf
mitgelieferten Dokumentationsbögen aufgeklebt
werden.

Ein vorgegebener Farbvergleich für eine
Einwirkzeit von 30 min. bei 180°C erleichtert die
Auswertung.

Format: 9 x 48 mm

120 Streifen / Box

Chargenkontrolle

Dampf-Kontroll-Indikator - Klasse 5

08003

1 Box



Dampfindikator für eine Eigenkontrolle.
Sterilisation bei Sattedampf u. Temperaturen von
121°C bis 134°C. Farbumschlag von
ocker-braun über grau nach schwarz.
Format Einzelindikator: 6 x 74 mm,
selbstklebend.

Mitgelieferte Farbvergleiche erleichtern die
Bewertung des Indikators nach der Sterilisation.
mit Prüfkörper

200 Streifen / Box

Chargenkontrolle

Formaldehyd-Indikator - Klasse 4

08006

1 Box

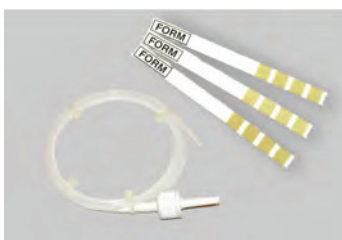

Indikator für die Formaldehyd - Wasserdampf-
Sterilisation, dessen Farbänderung abhängig von
der Formaldehydkonzentration, der Einwirkzeit und
der Arbeitstemperatur ist.

Format Einzelindikator: 6 x 74 mm, selbstklebend.

Mitgelieferte Farbvergleiche erleichtern die
Bewertung des Indikators nach der Sterilisation.

Farbumschlag von hellgrün nach violett.

mit Prüfkörper**200 Streifen / Box**

**Drei-Phasen Indikator
Dampfindikator - Klasse 5**

REF

VE

Der blaue Indikator schlägt nach schwarz um, wenn der Indikator dem Dampf ausgesetzt ist. Dieser Umschlag alleine reicht nicht aus und wird als UNSAFE bezeichnet. Der rosa Indikator schlägt nach schwarz um, wenn die festgelegten Werte der kritischen Variablen für Klasse 5 Indikatoren erreicht werden. Dies ist der Fall, wenn der Dampfsterilisator in der Lage ist, bei 134°C für 3,5 Minuten oder bei 121°C für 15 Minuten zu sterilisieren. Dieser Umschlag wird als OK bezeichnet. Bei längeren Sterilisationszeiten und -temperaturen schlägt der grüne Indikator nach dunkelbraun bis schwarz um. Dieser Umschlag wird als OPTIMUM bezeichnet.

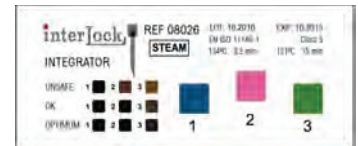

08026

Verfahren:
134°C / 3,5 min.
121°C / 15 min.

1 Box

250 Stück / Box

**Drei-Phasen Indikator
Dampfindikator - Klasse 6**

Der blaue Indikator schlägt nach schwarz um, wenn der Indikator dem Dampf ausgesetzt ist. Dieser Umschlag alleine reicht nicht aus und wird als UNSAFE bezeichnet. Der grüne Indikator schlägt nach schwarz um, wenn die Werte von 134°C für 3,5 Minuten beim Sterilisieren erreicht werden. Dieser Umschlag wird als OK bezeichnet. Bei längeren Sterilisationszeiten und -temperaturen schlägt der gelbe Indikator nach dunkelbraun bis schwarz um. Dieser Umschlag wird als OPTIMUM bezeichnet.

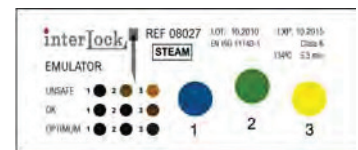

08027

Verfahren:
134°C / 5,3 min.

1 Box

250 Stück / Box

Chargenkontrolle

Dampf-Kontroll-Indikator - Klasse 6

08016

Der emulierende Indikator reagiert auf alle kritischen Variablen. Für die Dampfsterilisation sind die Variablen: Zeit, Temperatur und Kondensat (wie vom gesättigten Dampf abgegeben).

Verfahren:
134°C / 3,5 min.
121°C / 15 min.

1 Box

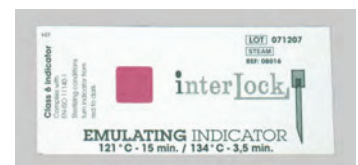

250 Stück / Box

Des Check für feuchte Hitze

REF

VE

Zyklus-verifizierende Indikatoren für die Anwendung in Prozessen mit feuchter Hitze.

Die Des Check Produktgruppe stellt eine exakte und anwenderfreundliche Methode zur Routineüberwachung von Prozessen mit feuchter Hitze dar. Innerhalb der Ladung platziert, liefern die Indikatoren eine optische Bestätigung darüber, ob die geforderten Bedingungen erreicht wurden. Der deutliche Farbwechsel von gelb zu blau gibt hierzu den klaren Nachweis. Dies erlaubt eine schnelle und einfach anzuwendende Beurteilung über den Erfolg des durchgeführten Prozesses.

Hergestellt unter der Anwendung moderner Polymer-Technologie.

Die Des Check Technologie ist für unterschiedliche Zeit- und Temperaturkombinationen erhältlich.

Lagerung bei oder unter 0°C.



50000

Bestellnummer STERIS / BROWNE 2470AB
93°C / 10 Minuten
100 Indikatoren / Box
Entspricht
ISO 11140-1 Klasse 6

1 Box

50001

Bestellnummer STERIS / BROWNE 2471AB
90°C / 5 Minuten
100 Indikatoren / Box
Entspricht
ISO 11140-1 Klasse 6

1 Box

Chargenkontrolle

Anschmutzungstest für Reinigungs- und Desinfektionsgeräten

REF

VE

Unzureichende Reinigung stellt für den Desinfektions- und Sterilisationsprozess ein Risiko dar. Ein nicht ausreichend funktionierendes Reinigungs- und Desinfektionsgerät kann mikroskopische Rückstände auf dem Spülgut hinterlassen und stellt somit den Reinigungs- und Desinfektionserfolg in Frage. Einer der besten und einfachsten Wege zur Überprüfung, ob die Instrumente effektiv gereinigt wurden, ist die Anwendung von Reinigungs-Wirksamkeitstests, wie sie in BS2745(9), prEN 15883(10) und UK Guidance Document HTM2030(11) beschrieben werden.

Der Browne Anschmutzungstest für Reinigungs- und Desinfektionsgeräte wurde entwickelt, um die Verschmutzung von Instrumenten unter praxisnahen Gegebenheiten (z.B. nach OP-Gebrauch) nachzustellen. Der Test ist gleichwertig auf der Edinburgh* Testanschmutzung basierend.

Der Anschmutzungstest wird in Pulverform in einzelnen Behältern geliefert. Pro Test wird ein Behälter eingesetzt. Einfach Wasser bis zur Füllmarke hinzugeben, Kappe wieder aufsetzen, kräftig schütteln und mit dem beigefügten Pinsel auf die Testbeladung applizieren.

Anschließend 30 Minuten** bei Raumtemperatur antrocknen lassen. Danach die Testbeladung einem normalen Reinigungszyklus unterziehen und anschließend auf Rückstände kontrollieren. Eine detaillierte Anleitung ist jeder Verpackung beigefügt.

Die hellrote Farbe des Browne - Anschmutzungstests erlaubt die leichte Erkennung von Flächen, die nicht ausreichend gereinigt wurden.

ungiftig, enthält keine Blutprodukte

* Daten: A. Browne Ltd 1998 - ausgeliefert mit jeder Box

** Die Trockenzeit darf 2 Stunden nicht überschreiten.



50002

Bestellnummer STERIS / BROWNE 2304AB
10 gebrauchsfertige Tests / Box

1 Box

Chargenkontrolle

STF Load Check für Reinigungs- und Desinfektionsgeräte

REF		VE
	<p>Der STF Load Check Indikator mit Halter ist bestimmt zur Überprüfung der Reinigungsleistung des Reinigungs- und Desinfektionsgerätes bei jedem Reinigungszyklus.</p> <p>Die getrocknete Testanschmutzung, welche auf beiden Seiten des Indikators gleichmäßig aufgedruckt ist, beinhaltet zwei Arten von Proteinen sowie Lipide und Polysaccharide. Sie wurde entwickelt, um die Testanschmutzungen für chirurgische Instrumente, beschrieben in BS 2745(9), prEN 15883(10) und UK Guidance Document HTM 2030(11), nachzuahmen.</p> <p>Der STF Load Check Indikator wird in den Halter eingebracht und anschließend in ein Sieb oder Korb eingelegt. Nach dem Durchlauf eines vollständigen Reinigungszyklus wird der STF Load Check Indikator aus dem Halter herausgenommen und auf etwaige Rückstände der Testanschmutzung untersucht. Die vollständige Entfernung der getrockneten Testanschmutzung von dem Indikatorträger bietet eine qualitative Bewertung der Reinigungsleistung des Reinigungs- und Desinfektionsgerätes.</p>	
50003	Bestellnummer STERIS / BROWNE 2315AB Load Check Indikator 100 Indikatoren / Box	1 Box
50004	Bestellnummer STERIS / BROWNE 2316AB Load Check Halter	1 Stück

Chargenkontrolle

Täglicher Dampfdurchdringungstest für Kleinsterilisatoren Typ B für poröse Beladungen bei der Dampfsterilisation

REF

VE

Ein erfolgreich durchgeführter Test bestätigt die schnelle und gleichmäßige Dampfpenetration in das Testpaket und dass Luft und andere nichtkondensierbare Gase effektiv entfernt wurden. Der chemische Indikatorbogen im Zentrum des Testpakets zeigt einen fest definierten Farbwechsel von gelb zu dunkelblau / purpur, wenn er der fest definierten Kombination aus Zeit, Temperatur und Dampf ausgesetzt war. Ist keine Luft und sind keine nichtkondensierbare Gase in der Kammer vorhanden, dringt der Dampf schnell und vollständig in das Testpaket ein und der Indikator zeigt einen gleichmäßigen Farbumschlag. Sind Luft und nichtkondensierbare Gase vorhanden, sammeln sie sich im Zentrum des Testpakets als Lufteinschluss an. Dieses verursacht einen unvollständigen Farbwechsel des Indikators, unterschiedliche gelbe Markierungen sind auf dem Indikatorbogen deutlich sichtbar.



50005

Matachana M20 – B
Bestellnummer STERIS / BROWNE 2352 AB
20 Testpakete / Box
Entspricht EN 867 – 5

1 Box

TST Helix für die Dampfsterilisation

Die Browne TST Helix ist ein Process Challenge Device (PCD) für Hohlkörper Beladungen (wie in EN 867-5 beschrieben) und wurde ausschließlich zur Überprüfung von Kleinsterilisatoren vom Typ B entwickelt. Der Gebrauch in anderen Sterilisatoren oder mit anderen Indikatoren als die original mitgelieferten, kann falsche Ergebnisse liefern.



50010

Bestellnummer STERIS / BROWNE 3780AB
1 TST Helix und 250 Indikatoren / Set

1 Set

Chargenkontrolle

TST Load Check für die Dampfsterilisation

REF		VE
	TST Load Check zur Chargenkontrolle	
50006	Bestellnummer STERIS / BROWNE 3783AB Chargenkontrolle 3,5 min / 134 °C 1 Rezeptakel und 400 Indikatoren / Set	1 Set
50007	Bestellnummer STERIS / BROWNE 3777AB Chargenkontrolle 4,0 min / 134 °C oder 12 min / 121 °C 1 Rezeptakel und 400 Indikatoren / Set	1 Set
50008	Bestellnummer STERIS / BROWNE 3778AB Chargenkontrolle 5,3 min / 134 °C oder 15 min / 121 °C 1 Rezeptakel und 400 Indikatoren / Set	1 Set
50009	Bestellnummer STERIS / BROWNE 3779AB Chargenkontrolle 7,0 min / 134°C oder 20 min / 121 °C 1 Rezeptakel und 400 Indikatoren / Set	1 Set

Formaldehyd Load Check

	Formaldehyd Load Check zur Chargenkontrolle	
50014	Bestellnummer STERIS / BROWNE 2445AAB 1 Rezeptakel und 200 Indikatoren / Set	1 Set

Chargenkontrolle

TST Kontroll-Indikatoren für die Dampfsterilisation

REF		VE
	<p>Browne Zyklus-verifizierende (emulierende) Indikatoren sind die Indikatoren-Typen, die zum "In-Pack-Monitoring" erhältlich sind.</p> <p>Entsprechen der ISO 11140-1 Klasse 6</p>	
50011	<p>Bestellnummer STERIS / BROWNE 2342AB Chargenkontrolle 5,3 min / 134 °C oder 15 min / 121 °C 100 Stück / Box</p>	1 Box
50025	<p>Bestellnummer STERIS / BROWNE 3726AB Chargenkontrolle 5,3 min / 134 °C oder 15 min / 121 °C selbstklebend 100 Stück / Box</p>	1 Box
50012	<p>Bestellnummer STERIS / BROWNE 3760AB Chargenkontrolle 7,0 min / 134°C oder 20 min / 121 °C 200 Stück / Box</p>	1 Box
50024	<p>Bestellnummer STERIS / BROWNE 3725AB Chargenkontrolle 7,0 min / 134 °C oder 20 min / 121 °C selbstklebend 200 Stück / Box</p>	1 Box
50013	<p>Bestellnummer STERIS / BROWNE 3706AB Chargenkontrolle 18 min / 134 °C Prionen 200 Stück / Box</p>	1 Box



Chargenkontrolle
Ethylenoxid Integratoren

REF

VE

Ethylenoxid Integratoren sollten in jede Verpackung mit eingelegt werden, die einem EO-Sterilisationsprozess unterzogen wird. Der Kontrollindikator wechselt seine Farbe von rot nach grün, wenn ausreichende Sterilisationsbedingungen erreicht wurden. Der Anwender hat somit die Sicherheit, dass am Ort der Platzierung der Sterilisationserfolg gegeben war.

Die Ethylenoxid Integratoren zeigen ein Nichtbestehen des Sterilisationsprozesses an, wenn die relative Feuchtigkeit, die EO-Konzentration, die Temperatur oder die Einwirkzeit außerhalb der festgelegten Spezifikation liegt.

Konzentration 900 mg pro Liter
Temperatur: 37 °C – 55 °C
Zeit: 20 min - 55 min
Relative Feuchtigkeit: 40 – 60 %

Konzentration 600 mg pro Liter
Temperatur: 37 °C – 55 °C
Zeit: 35 min - 70 min
Relative Feuchtigkeit: 40 – 60 %

Wir empfehlen den Einsatz von Browne Ethylenoxid Prozess-Behandlungspunkten (Bestellnummer 2421AB) an der Außenseite jeder Verpackung, um behandeltes von unbehandeltem Material auf einen Blick unterscheiden zu können. Beachten Sie bitte, dass diese Punkte nicht zum "In-Pack-Monitoring" geeignet sind.

Entspricht der
ISO 11140-1 Klasse 5



50017

Ethylenoxid Integratoren
Bestellnummer STERIS / BROWNE 2420AB
100 Indikatoren / Box

1 Box

Chargenkontrolle

Formaldehyd Kontroll – Indikatoren

REF

VE

Formaldehyd Kontroll - Indikatoren sollten in jede Sterilgutverpackung eingelegt werden, um den Nachweis zu erbringen, dass Niedrigtemperaturdampf und Formaldehydgas in ausreichender Menge und Zeit auf das Sterilisiergut einwirken konnten.

Der Kontroll-Indikator wechselt seine Farbe von blau nach grün, wenn adäquate Sterilisationsbedingungen erreicht wurden.

Wir empfehlen den Einsatz von Browne Formaldehyd Prozess-Behandlungspunkten (Bestellnummer 2402AB) an der Außenseite der Verpackung, um behandeltes von unbehandeltem Material auf einen Blick unterscheiden zu können.

(Beachten Sie bitte, dass diese Punkte nicht zum "In-Pack-Monitoring" geeignet sind.)

Entspricht der ISO 11140-1 Klasse 4



50015

**Bestellnummer STERIS / BROWNE 2401AB
100 Indikatoren / Box**

1 Box

Detector-Spots Formaldehyd und Ethylenoxid

Die selbstklebenden Punkte sollten auf jeder zu sterilisierenden Verpackung von außen aufgeklebt werden. Die Punkte wechseln nach dem durchgeführten Prozess die Farbe, dies lässt eine Differenzierung zwischen behandeltem und unbehandeltem Sterilgut zu.

Bemerkung:
Die Punkte dienen nicht der Prozesskontrolle und sind nicht zur Bewertung der Wirksamkeit des Sterilisationsprozesses geeignet.

Entspricht der ISO 11140-1 Klasse 1



50016

**Prozessbehandlungspunkte Formaldehyd
Bestellnummer STERIS / BROWNE 2402AB
250 Punkte / Box**

1 Box

50018

**Prozessbehandlungspunkte Ethylenoxid
Bestellnummer STERIS / BROWNE 2421AB
1000 Punkte / Box**

1 Box

Chargenkontrolle
Sterilisations-Kontrollröhrchen
für die Flüssigkeits-, Dampf- und Heißluftsterilisation

REF		VE
50019	Typ 1 schwarzer Punkt Bestellnummer STERIS / BROWNE 7301AB Sterilisation von Flüssigkeiten 121 °C / 15 min 100 Stück / Box	1 Box
50020	Typ 2 gelber Punkt Bestellnummer STERIS / BROWNE 7302AB Dampfsterilisation* 134 °C / 3 min 100 Stück / Box	1 Box
50021	Typ 3 grüner Punkt Bestellnummer STERIS / BROWNE 7303AB Heißluftsterilisation 160 °C / 60 min 100 Stück / Box	1 Box
50022	 Typ 4 blauer Punkt Bestellnummer STERIS / BROWNE 7304AB Heißluftsterilisation 180 °C / 12 min 100 Stück / Box	1 Box
50023	Typ 5 weißer Punkt Bestellnummer STERIS / BROWNE 7305AB Heißluftsterilisation 160 °C / 120 min und 180°C / 35 min 100 Stück / Box	1 Box
	<p>*Browne empfiehlt die Anwendung von TST Control Indikatoren zur Überprüfung von Sterilisationsprozessen mit poröser Ladung.</p> <p>Entspricht der ISO 11140-1 Klasse 4</p>	

Chargenkontrolle Bio-Indikatoren SIMICON ST/DA

REF		VE
08023	<p>Bio-Indikator für die Dampfsterilisation bei 121 °C / 134 °C KBE > 10⁵, D-Wert > 1,5 min Der Bio-Indikator SIMICON ST/DA ist zur mikrobiologischen Validierung und Routinekontrolle der Dampfsterilisation geeignet.</p> <p>SIMICON ST/DA Bio-Indikatoren enthalten als Testkeim <i>Geobacillus stearothermophilus</i> (ATCC 7953) und entsprechen den Anforderungen der ISO 11138-3.</p> <p>100 Streifen / Box</p>	1 Box



Bio-Indikatoren SIMICON TD

08025	<p>Bio-Indikator für die Prüfung von thermischen Waschverfahren (RDT) Waschtemperatur: > 90 °C KBE > 1,0 x 10⁷</p> <p>Testkeim: <i>Enterococcus faecium</i> (ATCC 6057)</p>	10 Stück
-------	--	----------



08028	Spezialhalterung für REF 08025	5 Stück
-------	--------------------------------	---------



Werkzeug aus Edelstahl ohne Verchromung.

Material und Design sind auf tausende Sterilisationszyklen abgestimmt.

Meißel / belastungsfähig / sechseckiger Stiel

	REF	Länge x Breite	VE
	10280	125 mm x 8 mm	1 Stück
	10821	138 mm x 10 mm	1 Stück
	10282	138 mm x 11 mm	1 Stück
	10283	300 mm x 12 mm	1 Stück
	10284	150 mm x 16 mm	1 Stück
	10285	300 mm x 16 mm	1 Stück
	10286	175 mm x 19 mm	1 Stück
	10287	300 mm x 19 mm	1 Stück
	10288	300 mm x 19 mm, gebogen	1 Stück

Meißel mit flacher Klinge

	10291	Länge x Breite	1 Stück
		275 mm x 75 mm Klinge: 75 mm	

Eispickel

	10289	mit hitzebeständigem Kunststoffgriff	1 Stück
--	-------	--------------------------------------	---------

Seitenschneider

	10091	150 mm (6") mit Wolframkarbideinsätzen HRC 62	1 Stück
	10092	150 mm (6") ohne Wolframkarbideinsätze HRC 50	1 Stück

	10020	175 mm (7") ohne Wolframkarbideinsätze HRC 50	1 Stück
---	-------	--	---------

	10021	Vornschneider 200 mm (8") ohne Wolframkarbideinsätze HRC 50	1 Stück
---	-------	---	---------

Seitenschneiderzange (Linesman)

REF		VE	
10116	212 mm (8,5") mit Wolframkarbideinsätzen HRC 62 Schnittfläche: 12 mm	1 Stück	

Bolzenschneider

10005	200 mm (8"); max. Bolzendurchmesser: 3 mm (1/8")	1 Stück	
10006	350 mm (14"); max. Bolzendurchmesser: 4,5 mm (3/16")	1 Stück	
10007	450 mm (18"); max. Bolzendurchmesser: 5,5 mm (7/32")	1 Stück	
10008	600 mm (24"); max. Bolzendurchmesser: 6 mm (1/4") mit Wolframkarbideinsätzen HRC 62	1 Stück	

Fäustel

10190	Fäustel 12 oz (340 g) Fäustelkopf aus Nylon Länge: 317 mm	1 Stück	
10191	Austauschbarer Fäustelkopf aus Nylon	1 Stück	

Kugelfinnenhammer

10198	6 oz. (170 g), Länge: 219 mm	1 Stück	
10199	12 oz. (340 g), Länge: 270 mm	1 Stück	
10200	16 oz. (450 g), Länge: 311 mm	1 Stück	
10201	32 oz. (996 g), Länge: 375 mm	1 Stück	

Inbusschlüssel mit Kugelkopf, metrische Größen

11800	1,5 mm	1 Stück	
11801	2,0 mm	1 Stück	
11802	2,5 mm	1 Stück	
11803	3,0 mm	1 Stück	
11804	3,5 mm	1 Stück	
11805	4,0 mm	1 Stück	
11807	5,0 mm	1 Stück	
11808	6,0 mm	1 Stück	
11809	8,0 mm	1 Stück	
11810	10,0 mm	1 Stück	
11811	10-teiliger Satz (11800-11810)	1 Satz	
11812	8-teiliger Satz (11800-11808)	1 Satz	

**Inbusschlüssel mit Kugelkopf,
zöllige Größen**

	REF		VE
	11850	1/16"	1 Stück
	11851	5/64"	1 Stück
	11852	3/32"	1 Stück
	11853	7/64"	1 Stück
	11854	1/8"	1 Stück
	11855	9/64"	1 Stück
	11856	5/32"	1 Stück
	11857	3/16"	1 Stück
	11858	7/32"	1 Stück
	11859	1/4"	1 Stück
	11861	5/16"	1 Stück
	11862	3/8"	1 Stück
11863	12-teiliger Satz (11850-11862)		1 Satz
11864	10-teiliger Satz (11850-11859)		1 Satz

**Kugelschlüssel mit hitzebeständigem Kunststoffgriff,
zöllige Größen**

	11870	1/16" x 2,5"	1 Stück
	11871	5/64" x 2,5"	1 Stück
	11872	3/32" x 3"	1 Stück
	11873	7/64" x 3"	1 Stück
	11874	1/8" x 3,25"	1 Stück
	11875	9/64" x 3,25"	1 Stück
	11876	5/32" x 3,5"	1 Stück
	11877	3/16" x 4"	1 Stück
	11878	7/32" x 4"	1 Stück
	11879	1/4" x 4,5"	1 Stück
	11881	5/16" x 5,5"	1 Stück
11882	3/8" x 6"	1 Stück	

**Kugelschlüssel mit Stahlgriff,
zöllige Größen**

	21870	1/16" x 2,5"	1 Stück
	21871	5/64" x 2,5"	1 Stück
	21872	3/32" x 3"	1 Stück
	21873	7/64" x 3"	1 Stück
	21874	1/8" x 3,25"	1 Stück
	21875	9/64" x 3,25"	1 Stück
	21876	5/32" x 3,5"	1 Stück
	21877	3/16" x 4"	1 Stück
	21878	7/32" x 4"	1 Stück
	21879	1/4" x 4,5"	1 Stück
	21881	5/16" x 5,5"	1 Stück

**Kugelschlüssel mit hitzebeständigem Kunststoffgriff,
metrische Größen**

	11820	1,5 mm x 62 mm	1 Stück
	11821	2,0 mm x 62 mm	1 Stück
	11822	2,5 mm x 62 mm	1 Stück
	11823	3,0 mm x 62 mm	1 Stück
	11824	3,5 mm x 100 mm	1 Stück
	11825	4,0 mm x 87 mm	1 Stück
	11827	5,0 mm x 100 mm	1 Stück
	11828	6,0 mm x 112 mm	1 Stück
	11829	8,0 mm x 137 mm	1 Stück
	11830	10,0 mm x 150 mm	1 Stück

**Kugelschlüssel mit Stahlgriff,
metrische Größen**

REF		VE
21820	1,5 mm x 62 mm	1 Stück
21821	2,0 mm x 62 mm	1 Stück
21822	2,5 mm x 62 mm	1 Stück
21823	3,0 mm x 62 mm	1 Stück
21824	3,5 mm x 100 mm	1 Stück
21825	4,0 mm x 87 mm	1 Stück
21827	5,0 mm x 100 mm	1 Stück



**Inbusschlüssel L - Form, hexagonal,
Standardlänge, zöllige Größen**

11950	1/16"	1 Stück
11951	5/64"	1 Stück
11952	3/32"	1 Stück
11953	7/64"	1 Stück
11954	1/8"	1 Stück
11955	9/64"	1 Stück
11956	5/32"	1 Stück
11957	3/16"	1 Stück
11958	7/32"	1 Stück
11959	1/4"	1 Stück
11960	9/32"	1 Stück
11961	5/16"	1 Stück
11962	3/8"	1 Stück
11943	10-teiliger Satz (11950-11959)	1 Satz
11915	12-teiliger Satz (11950-11962)	1 Satz



**Inbusschlüssel L - Form, hexagonal,
33% länger als Standardlänge,
zöllige Größen**

11970	1/16"	1 Stück
11971	5/64"	1 Stück
11972	3/32"	1 Stück
11973	7/64"	1 Stück
11974	1/8"	1 Stück
11975	9/64"	1 Stück
11976	5/32"	1 Stück
11977	3/16"	1 Stück
11978	7/32"	1 Stück
11979	1/4"	1 Stück
11981	5/16"	1 Stück
11982	3/8"	1 Stück
11983	1/2" Sondergröße	1 Stück
11984	7/16" Sondergröße	1 Stück
11969	0,050" Sondergröße	1 Stück
11944	10-teiliger Satz (11970-11979)	1 Satz
11916	12-teiliger Satz (11970-11982)	1 Satz



**Inbusschlüssel L - Form, hexagonal,
Standardlänge, metrische Größen**

	REF		VE
	11900	1,5 mm	1 Stück
	11901	2,0 mm	1 Stück
	11902	2,5 mm	1 Stück
	11903	3,0 mm	1 Stück
	11904	3,5 mm	1 Stück
	11905	4,0 mm	1 Stück
	11906	4,5 mm	1 Stück
	11907	5,0 mm	1 Stück
	11908	6,0 mm	1 Stück
	11909	8,0 mm	1 Stück
	11910	10,0 mm	1 Stück
	11940	9-teiliger Satz (11900-11908)	
11912	11-teiliger Satz (11900-11910)		1 Satz

**Inbusschlüssel L - Form, hexagonal,
33% länger als Standardlänge,
metrische Größen**

	11920	1,5 mm	1 Stück
	11921	2,0 mm	1 Stück
	11922	2,5 mm	1 Stück
	11923	3,0 mm	1 Stück
	11924	3,5 mm	1 Stück
	11925	4,0 mm	1 Stück
	11926	4,5 mm	1 Stück
	11927	5,0 mm	1 Stück
	11928	6,0 mm	1 Stück
	11929	8,0 mm	1 Stück
	11930	10,0 mm	1 Stück
	11941	9-teiliger Satz (11920-11928)	
11913	11-teiliger Satz (11920-11930)		1 Satz

Inbusschlüsselsatz, einklappbar

	12000	zöllig, 9 Stück: 1/16", 5/64", 3/32", 7/64", 1/8", 9/64", 5/32", 3/16", 1/4"	1 Stück
	12001	metrisch, 7 Stück: 1,5 - 2,0 - 2,5 - 3,0 - 4,0 - 5,0 - 6,0 mm	1 Stück

Innensechsrundschlüssel L - Form

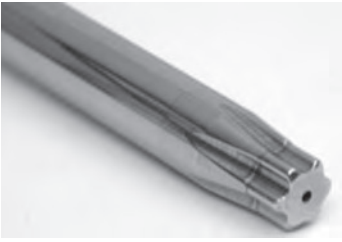
	10809	#9	0,098" 2,50 mm	1 Stück
	10810	#10	0,107" 2,74 mm	1 Stück
	10811	#15	0,128" 3,27 mm	1 Stück
	10812	#20	0,151" 3,86 mm	1 Stück
	10813	#25	0,173" 4,43 mm	1 Stück
	10814	#27	0,195" 4,99 mm	1 Stück
	10815	#30	0,216" 5,52 mm	1 Stück
	10816	#40	0,260" 6,65 mm	1 Stück

Innensechsrundschlüssel mit Stahlgriff

REF			VE
10834	#9	0,098" 2,50 mm	1 Stück
10835	#10	0,107" 2,74 mm	1 Stück
10836	#15	0,128" 3,27 mm	1 Stück
10837	#20	0,151" 3,86 mm	1 Stück
10838	#25	0,173" 4,43 mm	1 Stück
10839	#27	0,195" 4,99 mm	1 Stück
10840	#30	0,216" 5,52 mm	1 Stück
10841	#40	0,260" 6,65 mm	1 Stück



1/4" Innensechsrundeinsätze für Knarren

10859	#9	0,098" 2,50 mm	1 Stück
10860	#10	0,107" 2,74 mm	1 Stück
10861	#15	0,128" 3,27 mm	1 Stück
10862	#20	0,151" 3,86 mm	1 Stück
10863	#25	0,173" 4,43 mm	1 Stück
10864	#27	0,195" 4,99 mm	1 Stück
10865	#30	0,216" 5,52 mm	1 Stück
10866	#40	0,260" 6,65 mm	1 Stück



Steckschlüssel mit hitzebeständigem Kunststoffgriff, zöllige Größen, Gesamtlänge: 8" (200 mm)

10300	3/16"		1 Stück
10301	1/4"		1 Stück
10302	5/16"		1 Stück
10303	3/8"		1 Stück
10304	7/16"		1 Stück
10305	1/2"		1 Stück
10306	9/16"		1 Stück
10310	7-teiliger Satz (10300-10306)		1 Satz



Steckschlüssel mit Stahlgriff, zöllige Größen, Gesamtlänge: 9" (225 mm)

20300	3/16"		1 Stück
20301	1/4"		1 Stück
20302	5/16"		1 Stück
20303	3/8"		1 Stück
20304	7/16"		1 Stück
20305	1/2"		1 Stück
20306	9/16"		1 Stück



**Steckschlüssel mit hitzebeständigem
Kunststoffgriff, metrische Größen,
Gesamtlänge: 8" (200 mm)**

	REF		VE
	10320	6 mm	1 Stück
	10321	7 mm	1 Stück
	10322	8 mm	1 Stück
	10323	10 mm	1 Stück
	10324	11 mm	1 Stück
	10325	12 mm	1 Stück
	10326	13 mm	1 Stück
	10327	14 mm	1 Stück
	10330	8-teiliger Satz (10320-10327)	

**Steckschlüssel mit Stahlgriff,
metrische Größen,
Gesamtlänge: 9" (225 mm)**

	20320	6 mm	1 Stück
	20321	7 mm	1 Stück
	20322	8 mm	1 Stück
	20323	10 mm	1 Stück
	20324	11 mm	1 Stück
	20325	12 mm	1 Stück
	20326	13 mm	1 Stück

Zwei - Positionszange

	10010	150 mm (6")	1 Stück
	10011	250 mm (10")	1 Stück



Zwei - Positionszange, speziell für den sterilen Einsatz

	10131	200 mm (8")	1 Stück
---	-------	-------------	---------

Fünf - Positionszange, speziell für den sterilen Einsatz

	10132	250 mm (10") Fünf Positionen (Gleitgelenk)	1 Stück
---	-------	--	---------

Perfektionskneifzangen

REF		VE	
10127	165 mm (6") Flachzange 6 mm (1/4") breit	1 Stück	
10128	175 mm (7") schlanke Flachzange 3 mm (1/8") breit	1 Stück	
10129	200 mm (8") Spitzzange 3 mm (1/8") breit	1 Stück	

Greifzangen

10121	125 mm (5") Länge, gerade lange Spitze, gezahnte Backen, Federspannung (entfernbar), ohne Schneider	1 Stück	
10122	125 mm (5") Länge, gebogene lange Spitze, Federspannung (entfernbar), ohne Schneider	1 Stück	
10123	125 mm (5") Länge, gerade lange Spitze, ohne Federn. Die obere Hälfte der Backen ist über die gesamte Länge gezahnt.	1 Stück	
10170	125 mm (5") Länge, gerade lange Spitze, ohne Federn, flache Zangenbacken (ohne Zahnung)	1 Stück	

Gripzangen

	REF		VE
	10014	125 mm (5"), gebogene Zangenbacken, für kritische Umgebung	1 Stück
	10015	175 mm (7"), gerade Zangenbacken, für kritische Umgebung	1 Stück
	10016	250 mm (10"), gerade Zangenbacken, industrielle Serien	1 Stück
	10093	250 mm (10"), gerade Zangenbacken, industrielle Serien mit Anschluss (Gewinde) für einen Schlaghammer (REF 10094)	1 Stück
	10017	150 mm (6"), lange Spitze, für kritische Umgebung	1 Stück
	10018	225 mm (9"), lange Spitze, für kritische Umgebung	1 Stück
	10019	275 mm (11"), lange Spitze, für kritische Umgebung	1 Stück
	10024	175 mm (7"), gebogene Zangenbacken, für kritische Umgebung	1 Stück
	10029	200 mm (8"), gebogene Zangenbacken, industrielle Serien	1 Stück
	10025	250 mm (10"), gebogene Zangenbacken, industrielle Serien	1 Stück

Gripzangen / Schlaghammer

	10028	250 mm (10"), gerade Zangenbacken, industrielle Serien mit Schlaghammer 350 mm (14")	1 Stück
	10094	350 mm (14") Schlaghammer	1 Stück

Parallelbackenzange

	10013	150 mm (6") mit gezahnten Backen mit Knebelkerbstift mit Seitenschneider	1 Stück
---	-------	---	---------

Durchtreiber, zöllige Größen (3 1/2" lang)

REF		VE
10210	3/32"	1 Stück
10211	1/8"	1 Stück
10212	5/32"	1 Stück
10213	3/16"	1 Stück
10214	1/4"	1 Stück
10244	1/16"	1 Stück
10208	Satz mit fünf Stanzstempeln (10210-10214)	1 Satz



Durchtreiber, metrische Größen (88 mm lang)

10215	2,5 mm	1 Stück
10216	3,0 mm	1 Stück
10217	3,5 mm	1 Stück
10218	4,0 mm	1 Stück
10219	6,0 mm	1 Stück
10209	Satz mit fünf Stanzstempeln (10215-10219)	1 Satz



Durchtreiber, zöllige Größen (8" lang)

10245	3/32" (2,55 mm)	1 Stück
10246	1/8" (3,16 mm)	1 Stück
10247	5/32" (3,97 mm)	1 Stück
10248	3/16" (4,75 mm)	1 Stück
10249	1/4" (6,37 mm)	1 Stück



Durchtreiber, zöllige Größen (12-15" lang), kegelförmig

10296	5/32" x 12"	1 Stück
10297	3/16" x 12"	1 Stück
10298	1/4" x 12"	1 Stück
10299	1/4" x 15"	1 Stück



Knarrenschauber mit Ratsche

10496	Knarre 1/4", Drehmomentbereich 300 in./lbs., 162 mm Länge	1 Stück
10596	Knarre 3/8", Drehmomentbereich 500 in./lbs., 212 mm Länge	1 Stück
10696	Knarre 1/2", Drehmomentbereich 800 in./lbs., 262 mm Länge	1 Stück



Verlängerungen für Knarren

10492	50 mm (2") Verlängerung, 1/4" Knarre	1 Stück
10493	100 mm (4") Verlängerung, 1/4" Knarre	1 Stück
10494	150 mm (6") Verlängerung, 1/4" Knarre	1 Stück
10592	50 mm (2") Verlängerung, 3/8" Knarre	1 Stück
10593	100 mm (4") Verlängerung, 3/8" Knarre	1 Stück
10594	150 mm (6") Verlängerung, 3/8" Knarre	1 Stück
10692	50 mm (2") Verlängerung, 1/2" Knarre	1 Stück
10693	100 mm (4") Verlängerung, 1/2" Knarre	1 Stück
10694	150 mm (6") Verlängerung, 1/2" Knarre	1 Stück

Knarrenschauber ohne Ratsche, mit T - Griff

10597	1/4", 275 mm lang	1 Stück
10589	3/8", 100 mm lang	1 Stück
10588	1/2", 150 mm lang	1 Stück



**1/2" Steckschlüsseinsätze, mit tiefem Schacht,
zöllige Größe, Länge: 81 mm (3 1/4")**

	REF		VE
	10650	3/4"	1 Stück
	10651	13/16"	1 Stück
	10652	7/8"	1 Stück
	10653	15/16"	1 Stück
	10654	1"	1 Stück
	10655	1 1/16"	1 Stück
	10656	1 1/8"	1 Stück
	10657	1 3/16"	1 Stück
	10658	1 1/4"	1 Stück
	10659	1 5/16"	1 Stück
	10660	1 3/8"	1 Stück
	10661	1 7/16"	1 Stück
	10662	1 1/2"	1 Stück
10663	1 9/16"	1 Stück	
10664	1 5/8"	1 Stück	
10688	13-teiliger Satz (10650-10662)		1 Satz

**1/2" Steckschlüsseinsätze, mit tiefem Schacht,
metrische Größen, Länge: 81 mm (3 1/4")**

	10670	19 mm	1 Stück
	10671	20 mm	1 Stück
	10672	21 mm	1 Stück
	10673	22 mm	1 Stück
	10674	23 mm	1 Stück
	10675	24 mm	1 Stück
	10676	25 mm	1 Stück
	10677	26 mm	1 Stück
	10678	27 mm	1 Stück
	10679	28 mm	1 Stück
	10680	29 mm	1 Stück
	10681	30 mm	1 Stück
	10682	31 mm	1 Stück
10683	32 mm	1 Stück	
10689	14-teiliger Satz (10670-10683)		1 Satz

**1/4" Steckschlüsseinsätze, mit tiefem Schacht,
zöllige Größen, Länge: 50 mm (2")**

	10470	1/8"	1 Stück
	10471	5/32"	1 Stück
	10472	3/16"	1 Stück
	10473	7/32"	1 Stück
	10474	1/4"	1 Stück
	10475	9/32"	1 Stück
	10476	5/16"	1 Stück
	10477	11/32"	1 Stück
	10478	3/8"	1 Stück
10479	9-teiliger Satz (10470-10478)		1 Satz

**1/4" Steckschlüsseinsätze,
mit tiefem Schacht, metrische Größen,
Länge: 50 mm (2")**

REF		VE
10480	4,0 mm	1 Stück
10481	4,5 mm	1 Stück
10482	5,0 mm	1 Stück
10483	5,5 mm	1 Stück
10484	6,0 mm	1 Stück
10485	7,0 mm	1 Stück
10486	8,0 mm	1 Stück
10487	9,0 mm	1 Stück
10488	10,0 mm	1 Stück
10489	9-teiliger Satz (10480-10488)	1 Satz



**3/8" Steckschlüsseinsätze,
mit tiefem Schacht, zöllige Größen,
Länge: 63 mm (2 1/2")**

10600	1/4"	1 Stück
10601	5/16"	1 Stück
10602	3/8"	1 Stück
10603	7/16"	1 Stück
10604	1/2"	1 Stück
10605	9/16"	1 Stück
10606	5/8"	1 Stück
10607	11/16"	1 Stück
10608	3/4"	1 Stück
10611	15/16"	1 Stück
10614	9-teiliger Satz (10600-10608)	1 Satz



**3/8" Steckschlüsseinsätze,
mit tiefem Schacht, metrische Größen,
Länge: 63 mm (2 1/2")**

10620	6 mm	1 Stück
10621	7 mm	1 Stück
10622	8 mm	1 Stück
10623	10 mm	1 Stück
10624	11 mm	1 Stück
10625	12 mm	1 Stück
10626	13 mm	1 Stück
10627	14 mm	1 Stück
10628	15 mm	1 Stück
10629	16 mm	1 Stück
10630	17 mm	1 Stück
10631	19 mm	1 Stück
10634	12-teiliger Satz (10620-10631)	1 Satz



**3/8" Steckschlüsseinsätze, Standardtiefe,
zöllige Größen**

	REF		VE
	10500	1/4"	1 Stück
	10501	5/16"	1 Stück
	10502	3/8"	1 Stück
	10503	7/16"	1 Stück
	10504	1/2"	1 Stück
	10505	9/16"	1 Stück
	10506	5/8"	1 Stück
	10507	11/16"	1 Stück
	10508	3/4"	1 Stück
	10509	13/16"	1 Stück
	10510	7/8"	1 Stück
	10511	15/16"	1 Stück
	10512	1"	1 Stück
	10514	9-teiliger Satz (10500-10508)	1 Satz
	10515	13-teiliger Satz (10500-10512)	1 Satz

**3/8" Steckschlüsseinsätze, Standardtiefe,
metrische Größen**

	10520	6 mm	1 Stück
	10521	7 mm	1 Stück
	10522	8 mm	1 Stück
	10523	10 mm	1 Stück
	10524	11 mm	1 Stück
	10525	12 mm	1 Stück
	10526	13 mm	1 Stück
	10527	14 mm	1 Stück
	10528	15 mm	1 Stück
	10529	16 mm	1 Stück
	10530	17 mm	1 Stück
	10531	19 mm	1 Stück
	10532	21 mm	1 Stück
	10533	22 mm	1 Stück
	10534	12-teiliger Satz (10520-10531)	1 Satz
10535	14-teiliger Satz (10520-10533)	1 Satz	

**Schraubendreher mit Spitzklinge (Schlitzschraubendreher),
mit hitzebeständigem Kunststoffgriff**

	11208	1/10" (2,5 mm) x 4" (100 mm)	1 Stück
	11200	1/8" (3,0 mm) x 4" (100 mm)	1 Stück
	11201	5/32" (4,0 mm) x 5" (125 mm)	1 Stück
	11202	3/16" (4,7 mm) x 6" (150 mm)	1 Stück
	11211	7/32" (5,5 mm) x 6" (150 mm)	1 Stück
	11203	1/4" (6,35 mm) x 6" (150 mm)	1 Stück
	11204	5/16" (8,0 mm) x 7" (175 mm)	1 Stück
	11205	3/8" (9,5 mm) x 8" (200 mm)	1 Stück
11210	8-teiliger Satz (11200-11205, 11208, 11211)	1 Satz	

Kompakte Schraubendreher mit Spitzklinge (Schlitzschraubendreher), mit hitzebeständigem Kunststoffgriff

REF		VE
11213	1/8" (3,0 mm) x 1,5" (37 mm)	1 Stück
11214	5/32" (4,0 mm) x 1,5" (37 mm)	1 Stück
11215	3/16" (4,7 mm) x 1,5" (37 mm)	1 Stück
11216	7/32" (5,5 mm) x 1,5" (37 mm)	1 Stück
11217	1/4" (6,35 mm) x 1,5" (37 mm)	1 Stück
11209	5-teiliger Satz (11213-11217)	1 Satz



Schraubendreher mit Kreuzschlitzspitze (Phillips), mit hitzebeständigem Kunststoffgriff

11221	Phillips #0 x 3" (75 mm)	1 Stück
11222	Phillips #1 x 4" (100 mm)	1 Stück
11223	Phillips #2 x 6" (150 mm)	1 Stück
11224	Phillips #3 x 6" (150 mm)	1 Stück
11229	4-teiliger Satz (11221-11224)	1 Satz



Kompakte Schraubendreher mit Kreuzschlitzspitze (Phillips), mit hitzebeständigem Kunststoffgriff

11220	Phillips #0 x 1,5" (37 mm)	1 Stück
11225	Phillips #1 x 1,5" (37 mm)	1 Stück
11226	Phillips #2 x 1,5" (37 mm)	1 Stück
11228	3-teiliger Satz (11220, 11225, 11226)	1 Satz



Innenvierkant-Schraubendreher (Robertson), mit hitzebeständigem Kunststoffgriff

11231	Robertson #1 x 6" (150 mm)	1 Stück
11232	Robertson #2 x 6" (150 mm)	1 Stück
11233	Robertson #3 x 6" (150 mm)	1 Stück

Schraubendreher mit Spitzklinge (Schlitzschraubendreher), mit Stahlgriff

21208	1/10" (2,5 mm) x 4" (100 mm)	1 Stück
21200	1/8" (3,0 mm) x 4" (100 mm)	1 Stück
21201	5/32" (4,0 mm) x 5" (125 mm)	1 Stück
21202	3/16" (4,7 mm) x 6" (150 mm)	1 Stück
21211	7/32" (5,5 mm) x 6" (150 mm)	1 Stück
21203	1/4" (6,35 mm) x 6" (150 mm)	1 Stück
21204	5/16" (8,0 mm) x 7" (175 mm)	1 Stück
21205	3/8" (9,5 mm) x 8" (200 mm)	1 Stück



Schraubendreher mit Kreuzschlitzspitze (Phillips), mit Stahlgriff

21222	Phillips #1 x 4" (100 mm)	1 Stück
21223	Phillips #2 x 6" (150 mm)	1 Stück

**Kleine Präzisionsschraubendreher,
Gesamtlänge 4" (10,2 cm)**

	REF		VE
	11241	1,5 mm mit Spitzklinge	1 Stück
	11242	2,0 mm mit Spitzklinge	1 Stück
	11243	2,5 mm mit Spitzklinge	1 Stück
	11244	3,0 mm mit Spitzklinge	1 Stück
	11247	Phillips #0	1 Stück
	11248	Phillips #1	1 Stück
	11240	6-teiliger Satz (11241-11244, 11247, 11248)	1 Satz

Bit-Schraubendreher und Bits

	11300	Bit-Schraubendreher mit Sicherungsring 1/4"	1 Stück
	11310	1/8" mit Spitzklinge	1 Stück
	11311	5/32" mit Spitzklinge	1 Stück
	11312	3/16" mit Spitzklinge	1 Stück
	11313	7/32" mit Spitzklinge	1 Stück
	11314	1/4" mit Spitzklinge	1 Stück
	11322	Phillips #1	1 Stück
	11323	Phillips #2	1 Stück
	11324	Phillips #3	1 Stück
	11301	1/4" Klingenhalter (mit Magnet)	1 Stück

Einstellbarer Maulschlüssel

	10228	Maulweite: 22 mm (7/8")	1 Stück
--	-------	-------------------------	---------

Verstellbare Hakenschlüssel mit Nase

	10221	20-35 mm (7/8" - 1 3/8")	1 Stück
	10222	35-60 mm (1 3/8" - 2 3/8")	1 Stück
	10223	60-90 mm (2 3/8" - 3 1/2")	1 Stück
	10224	90-155 mm (3 1/2" - 6 1/8")	1 Stück
	10225	155-230 mm (6 1/8" - 9 1/8")	1 Stück
	10226	5-teiliger Satz (10221 - 10225)	1 Satz

Ring-Maulschlüssel, zöllige Größen

	20134	1/4"	1 Stück
	20135	5/16"	1 Stück
	20136	3/8"	1 Stück
	20137	7/16"	1 Stück
	20138	1/2"	1 Stück
	20139	9/16"	1 Stück
	20140	5/8"	1 Stück

Ring-Maulschlüssel, metrische Größen

	20035	6 mm	1 Stück
	20036	7 mm (Sonderanfertigung)	1 Stück
	20038	8 mm	1 Stück
	20041	10 mm	1 Stück
	20042	11 mm	1 Stück
	20044	12 mm	1 Stück
	20045	13 mm	1 Stück
	20047	14 mm	1 Stück
	20048	15 mm	1 Stück

Maulschlüssel, zöllige Größen

REF		VE
10134	1/4" x 5/16"	1 Stück
10135	3/8" x 7/16"	1 Stück
10136	1/2" x 9/16"	1 Stück
10137	5/8" x 11/16"	1 Stück
10138	3/4" x 13/16"	1 Stück
10139	7/8" x 15/16"	1 Stück
10140	1" x 1 1/16"	1 Stück
10141	1 1/8" x 1 1/4"	1 Stück
10160	8-teiliger Satz (10134 - 10141)	1 Satz



Maulschlüssel, metrische Größen

10035	6 x 7 mm	1 Stück
10038	8 x 9 mm	1 Stück
10041	10 x 11 mm	1 Stück
10044	12 x 13 mm	1 Stück
10047	14 x 15 mm	1 Stück
10049	16 x 17 mm	1 Stück
10053	19 x 22 mm	1 Stück
10054	19 x 24 mm	1 Stück
10055	24 x 27 mm	1 Stück
10056	28 x 29 mm	1 Stück
10057	30 x 32 mm	1 Stück
10060	7-teiliger Satz (10035, 10038, 10041, 10044, 10047, 10049, 10053)	1 Satz
10061	9-teiliger Satz (10035, 10038, 10041, 10044, 10047, 10049, 10053, 10055, 10057)	1 Satz



Werkzeuge aus Edelstahl, für Reparaturarbeiten

Schraubendreher - Set

21224	Schraubendreher - Set mit Wandhalterung 6-teilig Schlitzschraubendreher: 3,0; 4,0; 5,5 und 6,5 mm Kreuzschlitzschraubendreher: PH 1 und PH 2	1 Satz
-------	---	--------



Inbusschlüssel-Set L-Form

11985	Inbusschlüssel-Set mit Kugelkopf und Hexagonalkopf 9-teilig 1,5; 2; 2,5; 3; 4; 5; 6; 8 und 10 mm	1 Satz
-------	---	--------



Werkzeugkästen und Rollcontainer (Maße: L x B x H)

RK = Reinraumklasse

	REF		VE
		Werkzeugkasten tragbar mit 3 herausnehmbaren Fächern 1 Fach für 3/8" Steckschlüsseleinsätze 1 Fach für Maul- und Ring-Maulschlüssel 1 Fach für allgemeine Zwecke Format: 20224 360 x 175 x 165 mm 20225 500 x 175 x 165 mm	1 Stück 1 Stück
	20220	Werkzeugkasten tragbar mit 2 Schubkästen Format: 500 x 212 x 244 mm	1 Stück
	20087 20197	Rollcontainer mit 7 Schubkästen Format: 725 x 500 x 875 mm RK = 100 RK = 10	1 Stück 1 Stück
	20085	Rollcontainer mit 5 Schubkästen Format: 725 x 500 x 875 mm RK= 100	1 Stück

Schlauchschneidescheren

REF		VE
09060	<p>Diese Schlauchschneideschere nach dem Prinzip einer Auflageschere zeichnet sich durch leichte Handhabung selbst bei dicken Schläuchen aus. Sie liegt gut in der Hand, so dass ein ermüdungsfreies Arbeiten möglich ist.</p> <p>Technische Daten:</p> <ul style="list-style-type: none"> • rostfrei, da aus Edelstahl • Klinge teflonisiert (kein Anhaften von Lösungen, etc.) • kein "Abwürgen" des Schlauches sondern präziser, sauberer Schnitt • leicht und handlich • waschbar und hitzebeständig • sicher, da bei Nichtgebrauch arretierbar • problemloses Schneiden bis 1" Schlauchstärke möglich 	1 Stück
08510	<ul style="list-style-type: none"> • Leichte Handhabung und sicheres Schneiden durch die halbrunde Auflage • Klinge teflonisiert • problemloses Schneiden bis 1" Schlauchstärke möglich • waschbar im RDT-Automaten • hitzebeständig bis 134°C 	1 Stück



Trokar - Rund

Format: Durchmesser x Länge

	REF		VE
	07001	0,8 x 60 mm TR/RD	10 Stück
	07002	0,9 x 60 mm TR/RD	10 Stück
	07003	1,0 x 60 mm TR/RD	10 Stück
	07004	1,1 x 60 mm TR/RD	10 Stück
	07005	1,2 x 60 mm TR/RD	10 Stück
	07006	1,4 x 60 mm TR/RD	10 Stück
	07007	1,5 x 60 mm TR/RD	10 Stück
	07008	1,6 x 60 mm TR/RD	10 Stück
	07009	1,7 x 60 mm TR/RD	10 Stück
	07010	1,8 x 60 mm TR/RD	10 Stück
	07011	1,9 x 60 mm TR/RD	10 Stück
	07012	2,0 x 60 mm TR/RD	10 Stück
	07013	2,2 x 60 mm TR/RD	10 Stück
	07014	2,4 x 60 mm TR/RD	10 Stück
	07015	2,5 x 60 mm TR/RD	10 Stück
	07016	2,8 x 60 mm TR/RD	10 Stück
	07017	3,0 x 60 mm TR/RD	10 Stück
	07018	0,8 x 100 mm TR/RD	10 Stück
	07019	0,9 x 100 mm TR/RD	10 Stück
	07020	1,0 x 100 mm TR/RD	10 Stück
	07021	1,1 x 100 mm TR/RD	10 Stück
	07022	1,2 x 100 mm TR/RD	10 Stück
	07023	1,4 x 100 mm TR/RD	10 Stück
	07024	1,5 x 100 mm TR/RD	10 Stück
	07025	1,6 x 100 mm TR/RD	10 Stück
	07026	1,7 x 100 mm TR/RD	10 Stück
	07027	1,8 x 100 mm TR/RD	10 Stück
	07028	1,9 x 100 mm TR/RD	10 Stück
	07029	2,0 x 100 mm TR/RD	10 Stück
	07030	2,2 x 100 mm TR/RD	10 Stück
	07031	2,4 x 100 mm TR/RD	10 Stück
	07032	2,5 x 100 mm TR/RD	10 Stück
	07033	2,8 x 100 mm TR/RD	10 Stück
	07034	3,0 x 100 mm TR/RD	10 Stück
	07403	0,7 x 150 mm TR/RD	10 Stück
	07404	0,8 x 150 mm TR/RD	10 Stück
	07405	0,9 x 150 mm TR/RD	10 Stück
	07406	1,0 x 150 mm TR/RD	10 Stück
	07407	1,1 x 150 mm TR/RD	10 Stück
	07408	1,2 x 150 mm TR/RD	10 Stück
	07409	1,4 x 150 mm TR/RD	10 Stück
	07410	1,5 x 150 mm TR/RD	10 Stück
	07411	1,6 x 150 mm TR/RD	10 Stück
	07412	1,7 x 150 mm TR/RD	10 Stück
	07413	1,8 x 150 mm TR/RD	10 Stück
	07414	1,9 x 150 mm TR/RD	10 Stück
	07415	2,0 x 150 mm TR/RD	10 Stück
	07416	2,2 x 150 mm TR/RD	10 Stück
	07417	2,4 x 150 mm TR/RD	10 Stück
	07418	2,5 x 150 mm TR/RD	10 Stück
	07419	2,8 x 150 mm TR/RD	10 Stück
	07420	3,0 x 150 mm TR/RD	10 Stück



Trokar - Rund

Format: Durchmesser x Länge

REF		VE
07035	0,8 x 160 mm TR/RD	10 Stück
07036	0,9 x 160 mm TR/RD	10 Stück
07037	1,0 x 160 mm TR/RD	10 Stück
07038	1,1 x 160 mm TR/RD	10 Stück
07039	1,2 x 160 mm TR/RD	10 Stück
07040	1,4 x 160 mm TR/RD	10 Stück
07041	1,5 x 160 mm TR/RD	10 Stück
07042	1,6 x 160 mm TR/RD	10 Stück
07043	1,7 x 160 mm TR/RD	10 Stück
07044	1,8 x 160 mm TR/RD	10 Stück
07045	1,9 x 160 mm TR/RD	10 Stück
07046	2,0 x 160 mm TR/RD	10 Stück
07047	2,2 x 160 mm TR/RD	10 Stück
07048	2,4 x 160 mm TR/RD	10 Stück
07049	2,5 x 160 mm TR/RD	10 Stück
07050	2,8 x 160 mm TR/RD	10 Stück
07051	3,0 x 160 mm TR/RD	10 Stück
07052	0,8 x 310 mm TR/RD	10 Stück
07053	0,9 x 310 mm TR/RD	10 Stück
07054	1,0 x 310 mm TR/RD	10 Stück
07055	1,1 x 310 mm TR/RD	10 Stück
07056	1,2 x 310 mm TR/RD	10 Stück
07057	1,4 x 310 mm TR/RD	10 Stück
07058	1,5 x 310 mm TR/RD	10 Stück
07059	1,6 x 310 mm TR/RD	10 Stück
07060	1,7 x 310 mm TR/RD	10 Stück
07061	1,8 x 310 mm TR/RD	10 Stück
07062	1,9 x 310 mm TR/RD	10 Stück
07063	2,0 x 310 mm TR/RD	10 Stück
07064	2,2 x 310 mm TR/RD	10 Stück
07065	2,4 x 310 mm TR/RD	10 Stück
07066	2,5 x 310 mm TR/RD	10 Stück
07067	2,8 x 310 mm TR/RD	10 Stück
07068	3,0 x 310 mm TR/RD	10 Stück



Trokar - Trokar

Format: Durchmesser x Länge

	REF		VE
	07100	0,8 x 60 mm TR/TR	10 Stück
	07101	0,9 x 60 mm TR/TR	10 Stück
	07102	1,0 x 60 mm TR/TR	10 Stück
	07103	1,1 x 60 mm TR/TR	10 Stück
	07104	1,2 x 60 mm TR/TR	10 Stück
	07105	1,4 x 60 mm TR/TR	10 Stück
	07106	1,5 x 60 mm TR/TR	10 Stück
	07107	1,6 x 60 mm TR/TR	10 Stück
	07108	1,7 x 60 mm TR/TR	10 Stück
	07109	1,8 x 60 mm TR/TR	10 Stück
	07110	1,9 x 60 mm TR/TR	10 Stück
	07111	2,0 x 60 mm TR/TR	10 Stück
	07112	2,2 x 60 mm TR/TR	10 Stück
	07113	2,4 x 60 mm TR/TR	10 Stück
	07114	2,5 x 60 mm TR/TR	10 Stück
	07115	2,8 x 60 mm TR/TR	10 Stück
	07116	3,0 x 60 mm TR/TR	10 Stück
	07117	0,8 x 100 mm TR/TR	10 Stück
	07118	0,9 x 100 mm TR/TR	10 Stück
	07119	1,0 x 100 mm TR/TR	10 Stück
	07120	1,1 x 100 mm TR/TR	10 Stück
	07121	1,2 x 100 mm TR/TR	10 Stück
	07122	1,4 x 100 mm TR/TR	10 Stück
	07123	1,5 x 100 mm TR/TR	10 Stück
	07124	1,6 x 100 mm TR/TR	10 Stück
	07125	1,7 x 100 mm TR/TR	10 Stück
	07126	1,8 x 100 mm TR/TR	10 Stück
	07127	1,9 x 100 mm TR/TR	10 Stück
	07128	2,0 x 100 mm TR/TR	10 Stück
	07129	2,2 x 100 mm TR/TR	10 Stück
	07130	2,4 x 100 mm TR/TR	10 Stück
	07131	2,5 x 100 mm TR/TR	10 Stück
	07132	2,8 x 100 mm TR/TR	10 Stück
	07133	3,0 x 100 mm TR/TR	10 Stück
	07134	0,8 x 160 mm TR/TR	10 Stück
	07135	0,9 x 160 mm TR/TR	10 Stück
	07136	1,0 x 160 mm TR/TR	10 Stück
	07137	1,1 x 160 mm TR/TR	10 Stück
	07138	1,2 x 160 mm TR/TR	10 Stück
	07139	1,4 x 160 mm TR/TR	10 Stück
	07140	1,5 x 160 mm TR/TR	10 Stück
	07141	1,6 x 160 mm TR/TR	10 Stück
	07142	1,7 x 160 mm TR/TR	10 Stück
	07143	1,8 x 160 mm TR/TR	10 Stück
	07144	1,9 x 160 mm TR/TR	10 Stück
	07145	2,0 x 160 mm TR/TR	10 Stück
	07146	2,2 x 160 mm TR/TR	10 Stück
	07147	2,4 x 160 mm TR/TR	10 Stück
	07148	2,5 x 160 mm TR/TR	10 Stück
	07149	2,8 x 160 mm TR/TR	10 Stück
	07150	3,0 x 160 mm TR/TR	10 Stück



Trokar - Trokar**Format: Durchmesser x Länge**

REF		VE
07151	0,8 x 310 mm TR/TR	10 Stück
07152	0,9 x 310 mm TR/TR	10 Stück
07153	1,0 x 310 mm TR/TR	10 Stück
07154	1,1 x 310 mm TR/TR	10 Stück
07155	1,2 x 310 mm TR/TR	10 Stück
07156	1,4 x 310 mm TR/TR	10 Stück
07157	1,5 x 310 mm TR/TR	10 Stück
07158	1,6 x 310 mm TR/TR	10 Stück
07159	1,7 x 310 mm TR/TR	10 Stück
07160	1,8 x 310 mm TR/TR	10 Stück
07161	1,9 x 310 mm TR/TR	10 Stück
07162	2,0 x 310 mm TR/TR	10 Stück
07163	2,2 x 310 mm TR/TR	10 Stück
07164	2,4 x 310 mm TR/TR	10 Stück
07165	2,5 x 310 mm TR/TR	10 Stück
07166	2,8 x 310 mm TR/TR	10 Stück
07167	3,0 x 310 mm TR/TR	10 Stück

**Trokar - Flach****Format: Durchmesser x Länge**

07200	0,8 x 60 mm TR/FL	10 Stück
07201	0,9 x 60 mm TR/FL	10 Stück
07202	1,0 x 60 mm TR/FL	10 Stück
07203	1,1 x 60 mm TR/FL	10 Stück
07204	1,2 x 60 mm TR/FL	10 Stück
07205	1,4 x 60 mm TR/FL	10 Stück
07206	1,5 x 60 mm TR/FL	10 Stück
07207	1,6 x 60 mm TR/FL	10 Stück
07208	1,7 x 60 mm TR/FL	10 Stück
07209	1,8 x 60 mm TR/FL	10 Stück
07210	1,9 x 60 mm TR/FL	10 Stück
07211	2,0 x 60 mm TR/FL	10 Stück
07212	2,2 x 60 mm TR/FL	10 Stück
07213	2,4 x 60 mm TR/FL	10 Stück
07214	2,5 x 60 mm TR/FL	10 Stück
07215	2,8 x 60 mm TR/FL	10 Stück
07216	3,0 x 60 mm TR/FL	10 Stück
07217	0,8 x 100 mm TR/FL	10 Stück
07218	0,9 x 100 mm TR/FL	10 Stück
07219	1,0 x 100 mm TR/FL	10 Stück
07220	1,1 x 100 mm TR/FL	10 Stück
07221	1,2 x 100 mm TR/FL	10 Stück
07222	1,4 x 100 mm TR/FL	10 Stück
07223	1,5 x 100 mm TR/FL	10 Stück
07224	1,6 x 100 mm TR/FL	10 Stück
07225	1,7 x 100 mm TR/FL	10 Stück
07226	1,8 x 100 mm TR/FL	10 Stück



Trokar - Flach

Format: Durchmesser x Länge

	REF		VE
	07227	1,9 x 100 mm TR/FL	10 Stück
	07228	2,0 x 100 mm TR/FL	10 Stück
	07229	2,2 x 100 mm TR/FL	10 Stück
	07230	2,4 x 100 mm TR/FL	10 Stück
	07231	2,5 x 100 mm TR/FL	10 Stück
	07232	2,8 x 100 mm TR/FL	10 Stück
	07233	3,0 x 100 mm TR/FL	10 Stück
	07234	0,8 x 160 mm TR/FL	10 Stück
	07235	0,9 x 160 mm TR/FL	10 Stück
	07236	1,0 x 160 mm TR/FL	10 Stück
	07237	1,1 x 160 mm TR/FL	10 Stück
	07238	1,2 x 160 mm TR/FL	10 Stück
	07239	1,4 x 160 mm TR/FL	10 Stück
	07240	1,5 x 160 mm TR/FL	10 Stück
	07241	1,6 x 160 mm TR/FL	10 Stück
	07242	1,7 x 160 mm TR/FL	10 Stück
	07243	1,8 x 160 mm TR/FL	10 Stück
	07244	1,9 x 160 mm TR/FL	10 Stück
	07245	2,0 x 160 mm TR/FL	10 Stück
	07246	2,2 x 160 mm TR/FL	10 Stück
	07247	2,4 x 160 mm TR/FL	10 Stück
	07248	2,5 x 160 mm TR/FL	10 Stück
	07249	2,8 x 160 mm TR/FL	10 Stück
	07250	3,0 x 160 mm TR/FL	10 Stück
	07251	0,8 x 310 mm TR/FL	10 Stück
	07252	0,9 x 310 mm TR/FL	10 Stück
	07253	1,0 x 310 mm TR/FL	10 Stück
	07254	1,1 x 310 mm TR/FL	10 Stück
	07255	1,2 x 310 mm TR/FL	10 Stück
	07256	1,4 x 310 mm TR/FL	10 Stück
	07257	1,5 x 310 mm TR/FL	10 Stück
	07258	1,6 x 310 mm TR/FL	10 Stück
	07259	1,7 x 310 mm TR/FL	10 Stück
07260	1,8 x 310 mm TR/FL	10 Stück	
07261	1,9 x 310 mm TR/FL	10 Stück	
07262	2,0 x 310 mm TR/FL	10 Stück	
07263	2,2 x 310 mm TR/FL	10 Stück	
07264	2,4 x 310 mm TR/FL	10 Stück	
07265	2,5 x 310 mm TR/FL	10 Stück	
07266	2,8 x 310 mm TR/FL	10 Stück	
07267	3,0 x 310 mm TR/FL	10 Stück	

Trokar mit Längsrändel und Spezialöse

Format: Durchmesser x Länge

	07268	2,4 x 430 mm TR/LR	10 Stück
---	-------	--------------------	----------

Lanzette - Flach

Format: Durchmesser x Länge

REF		VE
07301	0,8 x 100 mm LZ/FL	10 Stück
07302	0,9 x 100 mm LZ/FL	10 Stück
07303	1,0 x 100 mm LZ/FL	10 Stück
07304	1,1 x 100 mm LZ/FL	10 Stück
07305	1,2 x 100 mm LZ/FL	10 Stück
07306	1,4 x 100 mm LZ/FL	10 Stück
07307	1,5 x 100 mm LZ/FL	10 Stück
07308	1,6 x 100 mm LZ/FL	10 Stück
07309	1,7 x 100 mm LZ/FL	10 Stück
07310	1,8 x 100 mm LZ/FL	10 Stück
07311	1,9 x 100 mm LZ/FL	10 Stück
07312	2,0 x 100 mm LZ/FL	10 Stück
07313	2,2 x 100 mm LZ/FL	10 Stück
07314	2,4 x 100 mm LZ/FL	10 Stück
07315	2,5 x 100 mm LZ/FL	10 Stück
07316	2,8 x 100 mm LZ/FL	10 Stück
07317	3,0 x 100 mm LZ/FL	10 Stück
07318	0,8 x 160 mm LZ/FL	10 Stück
07319	0,9 x 160 mm LZ/FL	10 Stück
07320	1,0 x 160 mm LZ/FL	10 Stück
07321	1,1 x 160 mm LZ/FL	10 Stück
07322	1,2 x 160 mm LZ/FL	10 Stück
07323	1,4 x 160 mm LZ/FL	10 Stück
07324	1,5 x 160 mm LZ/FL	10 Stück
07325	1,6 x 160 mm LZ/FL	10 Stück
07326	1,7 x 160 mm LZ/FL	10 Stück
07327	1,8 x 160 mm LZ/FL	10 Stück
07328	1,9 x 160 mm LZ/FL	10 Stück
07329	2,0 x 160 mm LZ/FL	10 Stück
07330	2,2 x 160 mm LZ/FL	10 Stück
07331	2,4 x 160 mm LZ/FL	10 Stück
07332	2,5 x 160 mm LZ/FL	10 Stück
07333	2,8 x 160 mm LZ/FL	10 Stück
07334	3,0 x 160 mm LZ/FL	10 Stück
07335	0,8 x 310 mm LZ/FL	10 Stück
07336	0,9 x 310 mm LZ/FL	10 Stück
07337	1,0 x 310 mm LZ/FL	10 Stück
07338	1,1 x 310 mm LZ/FL	10 Stück
07339	1,2 x 310 mm LZ/FL	10 Stück
07340	1,4 x 310 mm LZ/FL	10 Stück
07341	1,5 x 310 mm LZ/FL	10 Stück
07342	1,6 x 310 mm LZ/FL	10 Stück
07343	1,7 x 310 mm LZ/FL	10 Stück
07344	1,8 x 310 mm LZ/FL	10 Stück
07345	1,9 x 310 mm LZ/FL	10 Stück
07346	2,0 x 310 mm LZ/FL	10 Stück
07347	2,2 x 310 mm LZ/FL	10 Stück
07348	2,4 x 310 mm LZ/FL	10 Stück
07349	2,5 x 310 mm LZ/FL	10 Stück
07350	2,8 x 310 mm LZ/FL	10 Stück
07351	3,0 x 310 mm LZ/FL	10 Stück



Bohrdrahtbehälter aus Edelstahl

REF

VE



07400
07401
07402

Bohrdrahtbehälter
Innendurchmesser: 10 mm
Länge:
170 mm
190 mm
320 mm

1 Stück
1 Stück
1 Stück

Laserbeschriftung möglich!

Bohrdrahtspender aus Edelstahl

08439

1 Stück



Bohrdrahtspender
längenverstellbar
geeignet für Drahtlängen: 150 - 310 mm
für Drahtdurchmesser: 1,4 - 3,0 mm
inkl. Inbusschlüssel

08440

1 Stück



Bohrdrahtspender
geeignet für Drahtlänge: 150 mm
für Drahtdurchmesser: 0,8 - 1,4 mm

Messlehre

07500

1 Stück



Messlehre für Drähte 0,7 - 3,0 mm

Desweiteren im Sortiment:

Kirschner Bohrdrähte aus TITAN GRADE 5 TiAL6V4 (ELI)
Alle vorher genannten Ausführungen sind erhältlich mit den
Durchmessern:

1,0/ 1,2/ 1,4/ 1,6/ 1,8/ 2,0/ 2,5 und 3,0 mm

Preis auf Anfrage!

Holzschliff-Schalen

REF	Länge x Breite x Höhe	VE
09218	225 x 135 x 21,0 mm , Sho - Pak Nr. 12	500 Stück
09217	180 x 135 x 21,0 mm , Sho - Pak Nr. 11	1000 Stück
09220	180 x 90 x 17,0 mm , Sho - Pak Nr. 9	1000 Stück
09219	260 x 130 x 17,0 mm , Sho - Pak Nr. 6	500 Stück
09221	210 x 100 x 16,5 mm , Sho - Pak Nr. 2	960 Stück
09222	236 x 154 x 50,0 mm , Nierenschale	300 Stück



Nierenschale aus Kunststoff

08216	Nierenschale aus Polypropylen hitzebeständig bis 134°C spülmaschinenfest Farbe: blau Format: 260 x 137 x 45 mm	5 Stück
-------	--	---------



Aluminiumschalen

	Universal-Aluminiumschalen Durchmesser x Höhe	
08195	64 x 13 mm	2100 Stück
08202	80 x 34 mm	2000 Stück
08196	96 x 25 mm	2800 Stück
08201	99 x 25 mm	2000 Stück





Einmal-Schalen

	Einmal-Schalen hitzebeständig bis 134°C mit Graduierung aus Kunststoff ineinander stapelbar	
	<u>150 ml</u>	
08214	transparent	10 Stück
08203	blau	10 Stück
08204	gelb	10 Stück
08205	rot	10 Stück
	<u>250 ml</u>	
08215	transparent	10 Stück
08206	blau	10 Stück
08207	gelb	10 Stück
08208	rot	10 Stück
	<u>450 ml</u>	
08209	blau	10 Stück
	<u>1000 ml</u>	
08210	blau	10 Stück
	<u>3000 ml</u>	
08211	blau	1 Stück



Spatel zum Einmalgebrauch

	REF		VE
	08212	Spatel	50 Stück
		<ul style="list-style-type: none"> • 190 mm lang • hitzebeständig bis 134°C • aus Polypropylen • Farbe: blau 	
	08213	Spatel	12 Stück
		<ul style="list-style-type: none"> • 175 mm lang • hitzebeständig bis 134°C • aus Polypropylen • Farbe: weiß 	

Entsorgungsbehälter aus Polypropylen

		<p>Deckel allseitig verschließbar waschbar im RDT-Automaten bis 60°C flüssigkeitsdicht und mit Abtropfeinsatz</p> <p>Länge x Breite x Höhe</p>	
	09815	278 x 115 x 60 mm, 1,0 l, ohne Tragegriff	1 Stück
	09816	278 x 115 x 103 mm, 2,0 l, ohne Tragegriff	1 Stück
	09817	297 x 152 x 118 mm, 3,4 l, ohne Tragegriff	1 Stück
	09805	301 x 188 x 94 mm, 3,6 l, ohne Tragegriff	1 Stück
	09806	295 x 230 x 106 mm, 4,8 l, mit Tragegriff	1 Stück
	09807	295 x 230 x 138 mm, 6,5 l, mit Tragegriff	1 Stück
	09818	295 x 230 x 203 mm, 10,0 l, mit Tragegriff	1 Stück

Entsorgungsbehälter aus Polypropylen

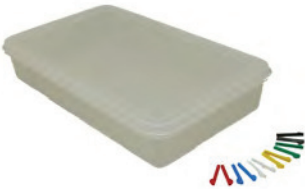
		<p>waschbar im RDT-Automaten hitzebeständig bis 110°C</p> <p>Länge x Breite x Höhe</p>	
	09811	325 x 256 x 100 mm, mit transparentem Deckel	1 Stück
	09813	530 x 325 x 100 mm, mit transparentem Deckel	1 Stück
	09824	530 x 325 x 150 mm, mit transparentem Deckel	1 Stück

Leichtbehälter für Lagerung, Transport und Trockenentsorgung

REF		VE	
09808	Länge x Breite x Höhe 313 x 243 x 90 mm, 5 L, Wanne + Deckel	50 Stück	
09809	313 x 243 x 90 mm, 5 L, Wanne	50 Stück	
09810	Deckel für 09809	150 Stück	
	<p>Schalen sind aus PP und im RDT-Automaten mehrfach waschbar</p> <p>Deckel sind aus PET nicht waschbar und nur zum Einmalgebrauch</p>		

Schalen und Deckel aus Polypropylen

17188	Deckel für PP-Schalen geschlossen naturfarbig hitzebeständig bis 134°C Format: 290 x 225 mm	1 Stück	
17189	Deckel für PP-Schalen geschlitzt naturfarbig hitzebeständig bis 134°C Format: 290 x 225 mm	1 Stück	
17190	PP-Schale naturfarbig hitzebeständig bis 134°C Format: 290 x 225 x 125 mm	1 Stück	
17191	PP-Schale mit Deckel geschlossen naturfarbig hitzebeständig bis 134°C Format: 290 x 225 x 125 mm	1 Stück	
17192	PP-Schale mit Deckel geschlitzt naturfarbig hitzebeständig bis 134°C Format: 290 x 225 x 125 mm	1 Stück	

Griffinbecher aus Polypropylen, graduiert

	REF		VE
	06004	250 ml	6 Stück
	06005	400 ml	6 Stück
	06006	500 ml	6 Stück

Porzellan-Mensur, graduiert

	06002	500 ml	1 Stück
	06001	250 ml	1 Stück
	06003	100 ml	1 Stück

Sortimentskasten

	09804	Sortimentskasten transparent mit einsetzbaren Trennern Format: 200 x 188 x 43 mm 5-11 Felder möglich	1 Stück
	09819	Sortimentskasten transparent Format: 270 x 185 x 42 mm mit 17 Trennfächern	1 Stück

Die neue Kompaktklasse – intelligente Siegelgeräte mit Drucker

REF		VE
70016	<p>hm 780 DC-V Mikroprozessorgesteuerte Durchlaufsiegelgeräte mit Drucker für die Verpackung von siegelbaren Beuteln und Schläuchen (SBS) im Arzt- und Klinikbereich. Validierbarer Prozess nach DIN 58953-7:2010 und DIN EN ISO 11607-2:2006 sowie Erfüllung der daraus resultierenden Anforderungen der DGSV-Leitlinie zur Validierung des Siegelprozesses (hm 780 DC-V).</p> <ul style="list-style-type: none"> • FontMatic™ automatische Anpassung der Druckgröße an die Folienbreite • Schnittstellenanbindung für das Prozessdokumentationssystem ht 180 PT-USB sowie Anbindung an gängige Chargendokumentationssysteme (hm 780 DC-V) • IntelligentScan™ zum einfachen Datenhandling via Barcodescanner (separat erhältlich) • Energiesparend dank dauerbeheiztem Siegelsystem und automatischer Stand-by-Funktion (GreenTek™) 	1 Stück



Handscanner IntelligentScan™

70017	<p>hm 780 BR Barcodescanner für das Durchlaufsiegelgerät hm 780 DC-V (REF 70016)</p> <p>SICHERHEIT: Die neueste Generation der hawo Durchlaufsiegelgeräte verfügt über die IntelligentScan™-Technologie und lässt sich zur noch einfacheren Handhabung vollständig mit einem Barcodescanner bedienen und so für verschiedene Verpackungsmaterialien konfigurieren. Der Scanner liest die individuell vorgegebenen Verpackungsinformationen ein und ordnet sie automatisch der entsprechenden Gerätefunktion zu. Das Ergebnis: Der Anwender erhält nur die Informationen, die er wirklich benötigt und damit mehr Sicherheit durch intuitive Bedienung.</p> <p>Der Schlüssel zu diesem Plus an Sicherheit ist die dem optionalen Scanner beigefügte PC-Software hs 780 BR. Hiermit werden einmal alle notwendigen Gerätekonfigurationen, Druckdaten und komplette Druckerkonfigurationen für die individuellen Verpackungsmaterialien zentral ein- und als Barcodeliste auf einem Standarddrucker ausgegeben.</p>	1 Stück
-------	---	---------



Durchlaufsiegelgerät der Generation Easy mit Schnittstelle

REF

VE

70015

hd 680 DEI-V

1 Stück



Die Durchlaufsiegelgeräte der neuen Produktlinie "GENERATION EASY" für die Verpackung von siegelbaren Klarsichtbeuteln und -schläuchen (SBS) in Arzt- und Zahnarztpraxen. Validierbarer Prozess nach DIN EN ISO 11607-2 sowie Erfüllung der daraus resultierenden Anforderungen der DGSV-Leitlinie zur Validierung des Siegelprozesses.

- Schnittstellenanbindung für das Prozessdokumentationssystem ht 180 PT-USB sowie Anbindung an gängige Chargendokumentationssysteme
- Der Siegelprozess entspricht den Kriterien der EN 868-4/5:2009, DIN 58953-7:2010
- Ergonomische Arbeitsprozesse
- Einfache Wartung
- Energiesparend dank dauerbeheiztem Siegelssystem und automatischer Stand-by-Funktion (GreenTek™)

Durchlaufsiegelgerät mit Drucker

70018

hm 850 DC-V

1 Stück



Mikroprozessorgesteuertes Durchlaufsiegelgerät mit Drucker für die Verpackung von siegelbaren Klarsichtbeuteln und -schläuchen (SBS). Validierbarer Prozess nach DIN EN ISO 11607-2 sowie Erfüllung der daraus resultierenden Anforderungen der DGSV-Leitlinie zur Validierung des Siegelprozesses. Das Gerät entspricht den Vorgaben der DIN 58953-7:2010.

- Mikroprozessorgesteuertes Druckwerk
- Geeignet für Sterilgutverpackungen nach ISO 11607/EN 868-5, Tyvek® 1059B, 1073B und 2FS™
- Kompatibel mit dem Prozessdokumentationssystem ht 180 PT-USB und gängigen Sterilgut-Dokumentationssystemen

Seal Check med

70019

Testsystem zur routinemäßigen Überprüfung Ihres Durchlaufsiegelgerätes und zur Funktionsbeurteilung (OQ) im Rahmen der Prozessvalidierung nach DIN EN ISO 11607-2.

250 Stück



- Kompatibel mit allen hier aufgeführten Durchlaufsiegelgeräten.
- NEU: IntelligentScan™ kompatibel: Die Indikatoren sind mit einem Barcode ausgestattet. Beim Scannen dieses Barcodes schaltet sich das Siegelgerät hm 780 DC-V direkt in den Seal Check Modus.

**Einmalknopfkanülen aus Kunststoff,
zur topischen Wundspülung / steril verpackt**

REF		VE	
	Arbeitslänge: 35 mm Gesamtlänge: 45 mm Innendurchm.: 0,8 mm		
05004	200 Stück PZN 2435819	200 Stück	
05053	50 Stück PZN 2497826	50 Stück	
05023	21 Stück PZN 2497832	21 Stück	
	Arbeitslänge: 60 mm Gesamtlänge: 70 mm Innendurchm.: 0,8 mm		
05000	150 Stück PZN 4954268	150 Stück	
05050	50 Stück PZN 4954274	50 Stück	
05021	21 Stück PZN 4954280	21 Stück	
	Arbeitslänge: 80 mm Gesamtlänge: 100 mm Innendurchm.: 1,0 mm		
05002	150 Stück PZN 0424680	150 Stück	
05052	50 Stück PZN 0425260	50 Stück	
05022	21 Stück PZN 0426466	21 Stück	

**Einmalkanülen aus Kunststoff, stumpf,
zur topischen Wundspülung / steril verpackt**

	Arbeitslänge: 75 mm Gesamtlänge: 90 mm Innendurchm.: 1,0 mm		
05006	150 Stück PZN 1673540	150 Stück	
05056	50 Stück PZN 1674479	50 Stück	
05026	21 Stück PZN 1674485	21 Stück	

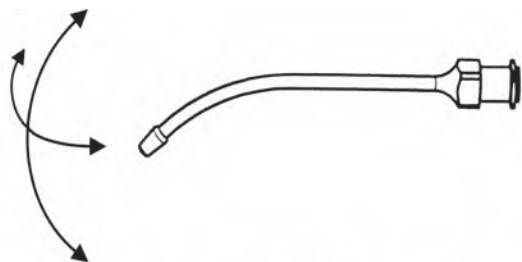

Kanüle mit Knopf

 45 mm

 70 mm und
100 mm

Kanüle, stumpf

 90 mm

Die Einmalkanüle aus Kunststoff kann
in jede beliebige Position gebogen werden

**Einmalknopfkanülen aus Kunststoff,
zur topischen Wundspülung / unsteril**

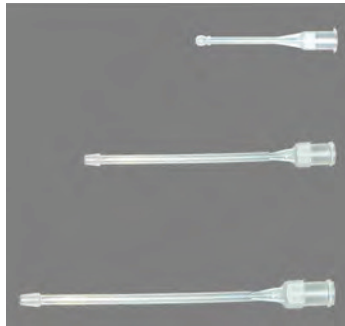
	REF		VE
	05005	Arbeitslänge: 35 mm Gesamtlänge: 45 mm Innendurchm.: 0,8 mm	200 Stück
	05001	Arbeitslänge: 60 mm Gesamtlänge: 70 mm Innendurchm.: 0,8 mm	150 Stück
	05003	Arbeitslänge: 80 mm Gesamtlänge: 100 mm Innendurchm.: 1,0 mm	150 Stück

**Einmalkanülen aus Kunststoff, stumpf,
zur topischen Wundspülung / unsteril**

	05007	Arbeitslänge: 75 mm Gesamtlänge: 90 mm Innendurchm.: 1,0 mm	150 Stück
---	-------	---	-----------

**Einmalknopfkanülen aus Metall,
steril verpackt**

	05013	Arbeitslänge: 80 mm Gesamtlänge: 95 mm Außendurchm. Knopf: 1,4 mm	100 Stück
	05011	Arbeitslänge: 100 mm Gesamtlänge: 115 mm Außendurchm. Knopf: 1,6 mm	100 Stück

**Einmalkanülen aus Metall, stumpf,
steril verpackt**

	05016	Arbeitslänge: 80 mm Gesamtlänge: 95 mm Außendurchm.: 1,5 mm	100 Stück
	05036	Arbeitslänge: 80 mm Gesamtlänge: 95 mm Außendurchm. Knopf: 2,5 mm	100 Stück
	05035	Arbeitslänge: 80 mm Gesamtlänge: 95 mm Außendurchm. Knopf: 2,8 mm	100 Stück

Einmalkanülen aus Metall, gekrümmt, stumpf, steril verpackt

REF		VE
05030	Arbeitslänge: 100 mm Gesamtlänge: 115 mm Außendurchm.: 0,6 mm (23G)	100 Stück
05031	Arbeitslänge: 100 mm Gesamtlänge: 115 mm Außendurchm.: 0,8 mm (21G)	100 Stück
05032	Arbeitslänge: 80 mm Gesamtlänge: 95 mm Außendurchm.: 1,0 mm (19G)	100 Stück
05033	Arbeitslänge: 90 mm Gesamtlänge: 105 mm Außendurchm.: 1,0 mm (19G)	100 Stück
05034	Arbeitslänge: 90 mm Gesamtlänge: 105 mm Außendurchm.: 1,5 mm (17G)	100 Stück



Sicherheitsnadeln / steril verpackt

	zu 2 Stück steril verpackt 50 x 2 Stück / Box	
06007	25 mm	1 Box
06008	38 mm	1 Box
06009	50 mm	1 Box



Loops-Gefäß-Schlingen

10 x 2 Silikonbänder à 45 cm / Querschnitt: oval,

Mini

	1,5 x 1,0 mm steril verpackt 20 Bänder / Box	
41210	blau	1 Box
41220	rot	1 Box
41230	weiß	1 Box
41240	gelb	1 Box



10 x 2 Silikonbänder à 45 cm / Querschnitt: oval,

Maxi

	2,5 x 1,0 mm steril verpackt 20 Bänder / Box	
41110	blau	1 Box
41120	rot	1 Box
41130	weiß	1 Box
41140	gelb	1 Box



**10 x 2 Silikonbänder à 45 cm / Querschnitt: oval,
Super-Maxi**

	REF		VE
	41000	5,0 x 1,5 mm steril verpackt 20 Bänder/Box blau	1 Box

Tragetasche

	03016	Material: LD-PE 4-sprachig: deutsch, englisch, französisch, italienisch Format: 585 x 605 mm Aufdruck: PATIENTENEIGENTUM / PATIENTS PROPERTY / AFFAIRES PERSONNELLES DU PATIENT / EFFETTI PERSONALI DEL PAZIENTE Name / name / nom / nome: Adresse / address / adresse / indirizzo: Zimmer / room / chambre / camera:	250 Stück
---	-------	--	-----------

Klappenbeutel

	03018	Klappenbeutel für Patienteneigentum Material: LD-PE Format: 200 x 300 + 50 mm Klappe mit Dauerklebeverschluss Aufdruck: ACHTUNG! Patienten-Eigentum Name: Vorname: Straße: Ort: Zi.-Nr.:	1000 Stück
--	-------	---	------------

	03038	Klappenbeutel für Wertsachen Material: LD-PE Format: 200 x 300 + 50 mm Klappe mit Dauerklebeverschluss Aufdruck 4-sprachig: ACHTUNG WERTSACHEN ATTENTION VALUABLES ATTENTION OBJETS DE VALEUR ATTENZIONE OGGETTI DI VALORE	1000 Stück
---	-------	---	------------

	03021 03027	Klappenbeutel für Zahnprothesen Material: LD-PE Format: 165 x 240 + 45 mm Klappe mit Dauerklebeverschluss Aufdruck: Achtung Zahnprothese Name Adresse gelb rot	500 Stück 500 Stück
---	----------------	--	------------------------

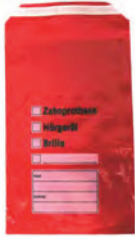
REF		VE	
03048	Klappenbeutel für Zahnprothesen, Hörgeräte, Brillen Material: LD-PE Format: 165 x 240 + 45 mm Klappe mit Dauerklebeverschluss Aufdruck: Zahnprothese, Hörgerät, Brille Name Adresse rot	500 Stück	

Abwurfbeutel

09093	Abwurfbeutel aus einseitig glattem, gebleichten Kraftpapier 80 g/m ² mit dampfsterilisationsfester Leimung hitzefest bis 140 °C unbedruckt Format: 190 + 105 x 275 mm	450 Stück	
-------	---	-----------	---

Abfallbeutel

09094	Abfallbeutel aus LD-PE weiß eingefärbt mit rückseitigem Klebestreifen Format: 220 x 240 + 40 mm Klappe	1000 Stück	
-------	--	------------	---

Bettenanhänger

09210	Bettenanhänger mit 2 abgeschrägten Ecken, Metallöse und eingeknoteter Gummikordel unbedruckt Format: 5,8 x 11 cm	750 Stück	
-------	--	-----------	---

Bettenkennzeichnungsschild

09141	Bettenkennzeichnungsschild Block à 100 Blatt Format: 105 x 58 mm	100 Blöcke	
-------	--	------------	---

	Produktgruppe/Seite		Produktgruppe/Seite
A		H	
Abdeckhaubenset	4/6	Haftnotizblock	6/22
Abfallbeutel	13/5	Hakenschlüssel	9/15
Abwurfbeutel	13/5	Hammer	9/2
Aluminiumschalen	11/1	Handscanner	12/1
Anhängeschild	6/23	Handwaschbürsten	4/7-4/8
Aufhalter	2/19	HygoTopp-plus	4/10
B		I	
Bandklammern	2/19	Identifikationsklebeband	7/4
Befestigungsringe	2/16	Identifikationsklebepunkte	7/8
Beschriftungsgerät P-touch	7/12	Identifikationsklebestreifen	7/4-7/7
Bettenanhänger	13/5	Inbusschlüssel	9/2-9/5, 9/16
Bettenkennzeichnungsschild	13/5	Indikatorklebebänder	7/1
Bohrdrahtbehälter	10/7	Indikatorpunkte	6/19-6/20, 6/24
Bohrdrahtspender	10/7	Indikatorstreifen	6/18, 6/20, 6/24
Bürsten	4/1-4/6	Info-Etikett	6/22
Bürsten, Materialreiniger und Pflege	4/1-4/11	Innensechsrundschlüssel	9/5-9/6
Bürstenleisten	4/8	Instrumenten-Bündelschnur	5/9-5/10
Bürstspender	4/8	Instrumentenklammern	2/18
Bürstspenderhalterung	4/7	Instrumentenpolster	5/7-5/8
C		Instrumentenschutz, Sterilgutverpackungen u. Silikonartikel	5/1-5/18
C-Bogen Sterilbezüge	5/18	Instrumentenschutzkappen	5/1-5/5
Chargenkontrolle	8/11-8/24	Instrumentenschutztaschen	5/5-5/6
Chirol ultra	4/10	IsoTopp-plus	4/11
Containerfilter	1/10-1/17	K	
Containerschilder	1/7-1/10	Kabelbinder	2/14-2/16
Containerzubehör	1/1-1/17	Kirschner Bohrdrähte	10/1-10/7
D		Klappenbeutel	13/4-13/5
Datenlogger	8/9-8/10	Klebebänder	7/1-7/4
Desinfektionsmittelspender	4/11	Klebebänder und Kennzeichnung / Beschriftung	7/1-7/18
Dokumentationsetiketten	6/1-6/25	Kleinteilsieb	2/1-2/2
Dosol	4/9	Klemmenbezug	5/9
Drahtcontainer	2/5	Klemmenpolster	5/9
Durchlaufsiegelgerät	12/1-12/2	Klemmschild-Schilderhalter	2/8
Durchtreiber	9/10	Klemmschilder	2/4, 2/9-2/14
E		Knarrenschauber Verlängerungen	9/10
Edding marker	7/14-7/15	Knarrenschauber mit Ratsche	9/10
Edelstahlplakette	2/12	Knarrenschauber ohne Ratsche	9/10
Einlegekarte	6/18	Kugelschlüssel	9/3-9/4
Einmal-Schalen	11/1	Kunststoffklebeband	7/2
Einmalkanüle	13/1-13/3	Kunststoffringe	7/13
Einmalkittel	3/5	Kunststoffstopfen	2/16
Einsteckschilder	2/13-2/14	L	
Eispickel	9/1	Lagerungsrack	2/18
Enginol	4/9	Leichtbehälter	11/3
Entsorgungsbehälter	11/2	Leitfähigkeitstester	8/8
Etagensiebeinlage	2/4	Lochblechsiebschale	2/3
Etikett wasserlöslich	7/14	Loops-Gefäß-Schlingen	13/3-13/4
Etiketten	6/1-6/16, 6/24	Lubrinol	4/9
Etiketten für Laserdrucker	6/18	Lupen	8/3-8/5
Etikettiergerät für Handauszeichnung	6/15-6/16	Lupenleuchten	8/3-8/4
F		Längs- und Querteiler für Kleinsiebe	2/3
Farbklebebänder	7/3	M	
Farbperle	7/15-7/16	Magnoline	2/18
Farbspirale	7/16-7/17	Magnopad	2/19
Federwaage	8/5	Marker	7/14-7/15
Filter	1/10-1/17	Markierungsstreifen	7/13
Flachbeutel für die Heißluftsterilisation	5/16	Maulschlüssel	9/15-9/16
Flachkreppklebebänder	7/1	Meißel	9/1
Folienetikett	1/2, 6/3-6/4, 7/2	Messbecher	11/4
G		Messlehre	10/7
Gehörschutz	3/7	Messschieber	8/5
Gesichtsschutz	3/4-3/5	Miele Protein-Schnelltest	8/6
		Mousepad	7/13

Inhaltsverzeichnis

	Produktgruppe/Seite		Produktgruppe/Seite
M		S	
Mundschutz	3/6	Steriking Seal Control	8/2
		Sterilgutkorb	2/4
N		Sterilisations-Protokoll	6/25
Nackenwärmer	3/6	Sterilisationstray aus Kunststoff	2/5
Netz-Instrumentenschutzkappen	5/3		
Nierenschale	11/1	T	
		Tape-Ex	4/10
O		Thermotransferfolie	6/17
OP-Mikroskopbezüge	5/18	Tischabroller	6/15, 7/2-7/3
		Tragetaschen	13/4
P		Tyvekverpackungen	5/15
PC Maus	7/12		
PC Tastatur	7/12	U	
PH-Test	8/7	Überschuhe	3/8
Packtischauflage	5/13		
Patientenversorgung	13/1-13/5	V	
Pro-Check Indikator	8/7	Verschlussiegel	1/1-1/6
Prüfhilfsmittel-Set	8/1	Vollsilikon-Platte	5/11
Prüfhilfsmittel-Set Nachfüllpackungen	8/1-8/2		
		W	
Q		Werkzeuge	9/1-9/18
Qualitätskontrollkarte	6/20	Werkzeugkästen und Rollcontainer	9/17
Qualitätssicherung	8/1-8/24	Werkzeugschlüssel	9/15-9/16
R		Z	
Reinigungsindikator	8/5-8/6	Zangen	9/7-9/9
Reparaturanhänger	6/22-6/23	Zuschnitt aus POM-Kunststoff	5/11
Ring-Maulschlüssel	9/15	Zählstreifen	6/18
S			
Scanner	12/1		
Schablonenband	7/11		
Schalen und Behälter	11/1-11/4		
Schlauchfolie für die Heißluftsterilisation	5/16		
Schlauchlehre	5/14		
Schlauchschnidescheren	5/14, 9/18		
Schlüsselringe	2/16		
Schraubendreher	9/13-9/16		
Schriftbänder für P-touch	7/8-7/11		
Schuhautomat	3/8		
Schutzbekleidung	3/1-3/8		
Schutzbrille	3/3		
Schutzhandschuhe	3/1-3/3		
Schutzhülle für Amputationsmesser	5/6		
Schutzärmel	3/6		
Seal Check	8/3, 12/2		
Seal proof	8/2		
Seitenschneider	9/1-9/2		
Set-Etikett	6/18		
Sicherheitsnadeln	13/3		
Siebdokumentationsblock	6/21		
Siebkontrollkarte	6/20-6/21		
Siebkorbanhänger	2/17		
Siebkorbschilder	2/6-2/8, 2/11		
Siebkörbe und Zubehör	2/1-2/19		
Siebschalen	2/4		
Siegel	1/1-1/6		
Siegelgeräte	12/1-12/2		
Silikon-Gittermatte	5/12		
Silikon-Noppenmatte	5/11-5/12		
Silikonschläuche	5/13-5/14		
Silikonstopfen	2/16		
Sortimentskasten	7/18, 11/4		
Spatel	11/2		
Spülkörbe	2/3		
Staubschutzbeutel	5/16-5/17		
Steckschlüssel	9/6-9/7		
Steckschlüsseleinsätze	9/11-9/13		